

FRANÇAIS

Copyright

Toute reproduction même partielle est interdite sans notre autorisation.

Tous changements de constructions permis par l'évolution des techniques réservés.

NEDERLANDS

Door de auteurswet beschermd.

Niets uit deze uitgave mag worden veeveelvoudigd en/of openbaar gemaakt door middel van druk, fotocopie, microfilm of op welke andere wijze dan ook zonder voorafgaande toestemming van de uitgever.

Technische wijzigingen voorbehouden.



Comfort 150 / 160

F Notice de montage et d'utilisation
Opérateur pour porte de garage

NL Montagehandleiding en gebruiksaanwijzing
Garagedeuraandrijving

**A conserver soigneusement.
Deze handleiding zorgvuldig bewaren.**



Version: 05.2003
#65 781

1 - F/NL 36098 - M - 0.5 - 0297



Produkt	produkt	produkt	Tuote
product	producto	produkt	προϊόν
produit	prodotto	produkt	produto

Einschlägige EG-Richtlinien: EG-Richtlinie Elektromagnetische Verträglichkeit (89/336/EWG, 93/68/EWG und 93/44/EWG), Maschinen-Richtlinie (89/392/EWG, 91/368/EWG, 93/68/EWG und 93/44/EWG) und Niederspannungsrichtlinie (73/23/EWG, 93/68/EWG und 93/44/EWG).

Relevant European Council Directives pertaining to electromagnetic compatibility (89/336/EEC, 93/68/EEC and 93/44/EEC), machines (89/392/EEC, 91/368/EEC, 93/68/EEC and 93/44/EEC) and low voltage (73/23/EEC, 93/68/EEC and 93/44/EEC).

Directives CE se rapportant à la: Directive CE sur la compatibilité électromagnétique (89/336/CEE, 93/68/CEE et 93/44/CEE), de la directive concernant les machines (89/392/CEE, 91/368/CEE, 93/68/CEE et 93/44/CEE) et de celle relative à la basse tension (73/23/CEE, 93/68/CEE et 93/44/CEE).

Van toepassing zijnde Europese richtlijnen: EMC-richtlijn (89/336/EEG, 93/68/EEG en 93/44/EEG), Machine richtlijn (89/392/EEG, 91/368/EEG, 93/68/EEG en 93/44/EEG) en Laagspanningsrichtlijn (73/23/EEG, 93/68/EEG en 93/44/EEG).

Directivas de la CE obligatorias: Directiva CE sobre Compatibilidad electromagnética (89/336/MCE, 93/68/MCE y 93/44/MCE), la directiva de Maquinaria (89/392/MCE, 91/368/MCE, 93/68/MCE y 93/44/MCE) y la Directiva de Baja Tensión (73/23/MCE, 93/68/MCE y 93/44/MCE).

Direttive CE applicate: direttiva CE sulla compatibilità elettromagnetica (89/336/CEE, 93/68/CEE e 93/44/CEE), direttiva relativa alle macchine (89/392/CEE, 91/368/CEE, 93/68/CEE e 93/44/CEE) e direttiva relativa alla bassa tensione (73/23/CEE, 93/68/CEE e 93/44/CEE).

Tillämpliga EG-direktiven: EG-direktiv Elektromagnetisk kompatibilitet (89/336/EEG, 93/68/EEG och 93/44/EEG), Maskindirektivet (89/392/EEG, 91/368/EEG, 93/68/EEG och 93/44/EEG) och Lågspänningsdirektivet (73/23/EEG, 93/68/EEG och 93/44/EEG).

Vedkommende EF-direktiver: EF-direktiv Elektromagnetisk kompatibilitet (89/336/EWG, 93/68/EWG og 93/44/EWG), Maskindirektivet (89/392/EWG, 91/368/EWG, 93/68/EWG og 93/44/EWG) og Lavspenningsdirektivet (73/23/EWG, 93/68/EWG og 93/44/EWG).

Relevante EF-direktiver: EF-Direktivet om Elektromagnetisk kompatibilitet (89/336/EØF, 93/68/EØF og 93/44/EØF), Maskindirektivet (89/392/EØF, 91/368/EØF, 93/68/EØF og 93/44/EØF) og Lavspændingsdirektivet (73/23/EØF, 93/68/EØF og 93/44/EØF).

Asianomaiset EU-direktiivit: EU-direktiivi sähkömagneettinen kestävyys (89/336/ETY, 93/68/ETY ja 93/44/ETY), kone-direktiivi (89/392/ETY, 91/368/ETY, 93/68/ETY ja 93/44/ETY) ja pienjännittdirektiivi (73/23/ETY, 93/68/ETY ja 93/44/ETY).

Σχετικές Οδηγίες ΕΕ: Οδηγία ΕΕ ηλεκτρομαγνητικής συμβατότητας (89/336/ΕΟΚ, 93/68/ΕΟΚ και 93/44/ΕΟΚ), οι Οδηγίες μηχανημάτων (89/392/ΕΟΚ, 91/368/ΕΟΚ, 93/68/ΕΟΚ και 93/44/ΕΟΚ) και οι Οδηγίες χαμηλής τάσης (73/23/ΕΟΚ, 93/68/ΕΟΚ και 93/44/ΕΟΚ).

Directivas CE aplicáveis: Directiva CE relativa a Tolerância Electromagnética (89/336/EWG, 93/68/EWG e 93/44/EWG), Directiva relativa a Maquinaria (89/392/EWG, 91/368/EWG, 93/68/EWG e 93/44/EWG) e Directiva sobre Baixa Tensão (73/23/EWG, 93/68/EWG e 93/44/EWG).

Angewandte harmonisierte Normen, insbesondere:	EN 292-1
To agreed standards:	EN 50081-1
Normes harmonisées appliquées, tout spécialement:	EN 50082-1
Toegepaste geharmoniseerde normen, met name:	EN 55014
Normas armonizadas aplicadas, en especial:	EN 61000-3-2
Norme armonizzate applicate:	EN 61000-3-3
Tillämpade harmoniserade normer, i synnerhet:	EN 60335-1
Benyttede harmoniserede normer, spesielt:	EN 60335-2-95
Anvendte harmoniserede standarder, især:	EN 12445
Sovelletut yhdenmukaistetut standardit, erikoisesti:	EN 12453
Εφαρμοσθείσες εναρμονισμένες προδιαγραφές, ειδικότερα:	EN 12604
Normas armonizadas aplicadas, sobretudo:	EN 12605

Angewandte nationale Normen und technische Spezifikationen, insbesondere:	ZH 494 April 89
To National standard and technical specification:	VDE 0700-238
Normes nationales appliquées, et spécifications techniques, tout spécialement:	
Toegepaste nationale normen en technische specificaties, met name:	
Normas nacionales y especificaciones técnicas aplicadas, en especial:	
Specificazioni tecniche a carattere nazionale applicate, in particolare:	
Tillämpade nationella normer och tekniska specifikationer, i synnerhet:	
Benyttede nasjonale normer og tekniske spesifikasjoner spesielt:	
Anvendte nationale standarder og tekniske specifikationer, især:	
Sovelletut kansalliset standardit ja tekniset määräykset, erikoisesti:	
Εφαρμοσθείσες εθνικές νόμιμες και τεχνικές προδιαγραφές ειδικότερα:	
Normas nacionais e especificações técnicas aplicadas, sobretudo:	

Datum/Unterschrift

EG-Konformitätserklärung
 EC Conformity Declaration
 Déclaration CE de conformité
 EG-conformiteitsverklaring
 Declaración CE de conformidad
 Dichiarazione CE di conformità

(D)
 Hiermit erklären wir, daß das nachfolgend bezeichnete Produkt aufgrund seiner Konzipierung und Bauart sowie in der von uns in Verkehr gebrachten Ausführung den einschlägigen grundlegenden Sicherheits- und Gesundheitsanforderungen der EG-Richtlinie Elektromagnetische Verträglichkeit, der Maschinen-Richtlinie und der Niederspannungsrichtlinie entspricht.
 Bei einer nicht mit uns abgestimmten Änderung der Produkte verliert diese Erklärung ihre Gültigkeit.

(GB)
 We hereby declare that the product referred to below, with reference to its design, construction and to the version as marketed by us, conforms to the relevant safety and health requirements contained in the European Council Directives pertaining to electromagnetic compatibility, machines and low voltage.
 This declaration becomes null and void in the event of modification or changes to the product not expressly agreed with us.

(F)
 Par la présente, nous déclarons que le produit sous-mentionné correspond, de par sa conception et son type de construction, tout comme la version commercialisée, aux conditions fondamentales exigées pour la sécurité et la santé de la directive CE relative à la compatibilité électromagnétique, de la directive concernant les machines et de celle relative à la basse tension.
 Cette déclaration perd toute validité en cas de modification des produits, effectuée sans notre accord.

(NL)
 Hierbij verklaren wij dat het hierna genoemde product qua ontwerp en constructie alsmede de door ons op de markt gebrachte uitvoering voldoet aan de hiervoor geldende veiligheids- en gezondheidsseisen conform de Europese richtlijnen t.w.: EMC-richtlijn, Machinerichtlijn en Laagspanningsrichtlijn.
 Ingeval van wijzigingen aan onze producten die niet met ons afgestemd zijn, verliest deze verklaring haar geldigheid.

(E)
 Por la presente declaramos que el producto indicado a continuación, en base a su concepción y tipo constructivo, así como en el acabado comercializado por nosotros, cumple con los requisitos básicos obligatorios sanitarios y de seguridad de la directiva de la CE sobre compatibilidad electromagnética, la Directiva de Maquinaria y la Directiva de Baja Tensión.
 En caso de una modificación del producto no acordada con nosotros, esta declaración perderá su validez.

(I)
 Con la presente dichiariamo che il prodotto di seguito descritto, in base alla sua progettazione e tipo e nella versione da noi messa in commercio, rispetta tutti i requisiti essenziali di sicurezza e sanitari che lo concernono previsti dalla direttiva CE sulla compatibilità elettromagnetica, dalla direttiva relativa alle macchine e dalla direttiva relativa alla bassa tensione.
 In caso di modifica apportata senza nostra autorizzazione, la presente dichiarazione perde la propria validità.

EG-konformitetsförklaring
 EF-konformitetserklæring
 EU-overensstemmelseserklæring
 EU-vaatimustenmukaisuusvakuutus
 ΕΟΚική δήλωση εναρμόνισης
 Declaração CE de Conformidade

(S)
 Härmed förklarar vi att nedan anförda produkt till sitt koncept och sin konstruktion samt i det av oss saluförda utförandet uppfyller de tillämpliga grundläggande kraven på säkerhet och hälsa i EG-direktivet Elektromagnetisk kompatibilitet, Maskindirektivet och Lågspänningsdirektivet.
 Om produkten ändras utan samråd med oss förlorar denna deklaration sin giltighet.

(N)
 Herved erklærer vi at det i det følgende betegnede produktet på grunn av dets konsepsjon og konstruksjon i den versjonen som vi har brakt i handelen er i samsvar med de vedkommende grunnleggende krav til sikkerhet og helse i EF-direktivet Elektromagnetisk kompatibilitet, i Maskindirektivet og i Lavspenningsdirektivet.
 Ved en endring av produktet som ikke er avstemt med oss, mister denne erklæringen sin gyldighet.

(DK)
 Hermed erklærer vi, at efterfølgende opførte produkt på grund af dets koncipering og konstruktion og i den udførelse, som vi har bragt i handelen, opfylder de vedtagne grundlæggende sikkerheds- og sundhedskrav ifølge EF-Direktivet om Elektro-magnetisk kompatibilitet, Maskindirektivet og Lavspændingsdirektivet.
 Såfremt der foretages ændringer af produktet, der ikke er godkendt af os, bliver nærværende erklæring ugyldig.

(SF)
 Vakuutamme täten, että allakuvattu tuote toimittamassamme muodossa vastaa rakennetyypiltään asianomaisia perusturvallisuus- ja työterveysvaatimuksia, jotka on annettu EU-direktiiveissä sähkömagneettinen kestävyys, konedirektiivi ja pienjännitedirektiivi.
 Mikäli koneeseen tehdään muutoksia siitä kanssamme sopimatta, ei tämä vakuutus ole enää voimassa.

(GR)
 Με την παρούσα δηλώνουμε ότι το προϊόν που περιγράφεται παρακάτω, σύμφωνα με το σχέδιασμό και τον τύπο κατασκευής του, στο μοντέλο που κυκλοφορεί στο εμπόριο, πληρεί όλες τις βασικές απαιτήσεις ασφαλείας και υγιεινής που προβλέπουν η Οδηγία ΕΕ σχετικά με την ηλεκτρομαγνητική συμβατότητα, η αντίστοιχη Οδηγία μηχανημάτων και η Οδηγία χαμηλής τάσης. Σε περίπτωση τροποποίησης χωρίς την έγκρισή μας, η παρούσα δήλωση παύει να ισχύει.

(P)
 Declaramos por este meio que o produto abaixo descrito corresponde, pela sua concepção e modelo, tal como no modelo por nós comercializado, às respectivas exigências básicas de segurança e de saúde da Directiva CE relativa a Tolerância Electromagnética, da Directiva relativa a Maquinaria e da Directiva sobre Baixa Tensão.
 Em caso de qualquer tipo de alteração não previamente acordada com a nossa Empresa, a presente declaração perderá a sua validade.



Comfort 150 / 160

Française

	Page	4 - 34
Notice de montage et d'utilisation	(1) - (13)	Page 4 - 7
Commande électrique	(14) - (18)	Page 8 - 12
Possibilités de programmation	(19) - (22)	Page 13 - 30
Plan de câblage / Plan de branchement	(23) - (24)	Page 31
Notice pour vérifications à l'intention du spécialiste	(25) - (26)	Page 32 - 33
Mise en service et Note pour l'entretien	(27)	Page 33
Caractéristiques techniques	(28)	Page 34
Déclaration du fabricant		Page 68 - 69
Déclaration CE de conformité		Page 70 - 71

Nederlands

	Blz.	36 - 66
Montagehandleiding en gebruiksaanwijzing	(1) - (13)	Blz. 36 - 39
Elektronisch stuurmechanisme	(14) - (18)	Blz. 40 - 44
Programmeeromogelijkheden	(19) - (22)	Blz. 45 - 62
Bekabelingsschema / Schakelschema	(23) - (24)	Blz. 63
Storingshandleiding voor de vakman	(25) - (26)	Blz. 64 - 65
Ingebruikneming en onderhoudsvoorschriften	(27)	Blz. 65
Technische gegevens	(28)	Blz. 66
Verklaring van de fabrikant		Blz. 68 - 69
EG-conformiteitsverklaring		Blz. 70 - 71



Il est impératif de suivre scrupuleusement les indications de la notice de montage afin d'éviter toute erreur pouvant occasionner des dommages à la porte ou à l'opérateur. La présente notice est à conserver soigneusement.

1 Sortir de leur emballage le rail ainsi que le bloc opérateur et les accessoires afin de les préparer au montage.

2 Outils nécessaires

- Clé plate fourche-anneau SW 10
- Clé plate fourche-anneau SW 13
- Clé à pipe SW 10
- Clé à pipe SW 13
- Tournevis n° 8
- Tournevis n° 5
- Tournevis cruciforme n° 2
- Tournevis cruciforme n° 3

- Foret à béton 10 mm
- Foret à béton 6 mm
- Foret à métaux 5 mm
- Foret à métaux 7 mm
- Pince multiprise
- Scie à métaux
- Perceuse
- Marteau
- Mètre

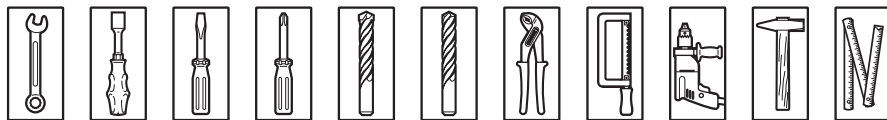

Attention:

Lors des travaux de perçage, recouvrir l'opérateur d'une feuille ou d'un carton. La poussière de perçage et les copeaux de métal peuvent provoquer des dérangements.

3

- Emmancher le rail dans la tête d'opérateur.
- Boulonner les vis de centrage (A) à travers le rail dans le corps de l'opérateur.
- Serrer fermement les 2 vis de blocage (B).

4

- Graisser le guide du chariot sur toutes ses faces.
- Avancer la gâchette (A), engager le chariot dans le rail suivant le sens indiqué puis remettre la gâchette (A) dans sa position initiale.
- Enlever la goupille (B).

5 Boulonner l'embout (A) sur l'extrémité du rail.

Enschlågige EG-Richtlinien: EG-Richtlinie Elektromagnetische Verträglichkeit (89/336/EWG, 93/68/EWG und 93/44/EWG), Maschinen-Richtlinie (89/392/EWG, 91/368/EWG, 93/68/EWG und 93/44/EWG) und Niederspannungsrichtlinie (73/23/EWG, 93/68/EWG und 93/44/EWG).
 Relevant European Council Directives pertaining to electromagnetic compatibility (89/336/EEC, 93/68/EEC and 93/44/EEC), machines (89/392/EEC, 91/368/EEC, 93/68/EEC and 93/44/EEC) and low voltage (73/23/EEC, 93/68/EEC and 93/44/EEC).
 Directives CE se rapportant à la: Directive CE sur la compatibilité électromagnétique (89/336/CEE, 93/68/CEE et 93/44/CEE), de la directive concernant les machines (89/392/CEE, 91/368/CEE, 93/68/CEE et 93/44/CEE) et de celle relative à la basse tension (73/23/CEE, 93/68/CEE et 93/44/CEE).
 Van toepassing zijnde Europese richtlijnen: EMC-richtlijn (89/336/EEG, 93/68/EEG en 93/44/EEG), Machine richtlijn (89/392/EEG, 91/368/EEG, 93/68/EEG en 93/44/EEG) en Laagspanningsrichtlijn (73/23/EEG, 93/68/EEG en 93/44/EEG).
 Directivas de la CE obligatorias: Directiva CE sobre Compatibilidad electromagnética (89/336/MCE, 93/68/MCE y 93/44/MCE), la directiva de Maquinaria (89/392/MCE, 91/368/MCE, 93/68/MCE y 93/44/MCE) y la Directiva de Baja Tensión (73/23/MCE, 93/68/MCE y 93/44/MCE).
 Direttive CE applicate: direttiva CE sulla compatibilità elettromagnetica (89/336/CEE, 93/68/CEE e 93/44/CEE), direttiva relativa alle macchine (89/392/CEE, 91/368/CEE, 93/68/CEE e 93/44/CEE) e direttiva relativa alla bassa tensione (73/23/CEE, 93/68/CEE e 93/44/CEE).
 Tillämpliga EG-direktiv: EG-direktiv Elektromagnetisk kompatibilitet (89/336/EEG, 93/68/EEG och 93/44/EEG), Maskindirektivet (89/392/EEG, 91/368/EEG, 93/68/EEG och 93/44/EEG) och Lågspanningsdirektivet (73/23/EEG, 93/68/EEG och 93/44/EEG).
 Vedkommende EF-direktiver: EF-direktiv Elektromagnetisk kompatibilitet (89/336/EWG, 93/68/EWG og 93/44/EWG), Maskindirektivet (89/392/EWG, 91/368/EWG, 93/68/EWG og 93/44/EWG) og Lavspændingsdirektivet (73/23/EWG, 93/68/EWG og 93/44/EWG).
 Relevante EF-direktiver: EF-Direktivet om Elektromagnetisk kompatibilitet (89/336/EØF, 93/68/EØF og 93/44/EØF), Maskindirektivet (89/392/EØF, 91/368/EØF, 93/68/EØF og 93/44/EØF) og Lavspændingsdirektivet (73/23/EØF, 93/68/EØF og 93/44/EØF).
 Asianomaiset EU-direktiivit: EU-direktiivi sähkömagneettinen kestävyys (89/336/ETY, 93/68/ETY ja 93/44/ETY), kone-direktiivi (89/392/ETY, 91/368/ETY, 93/68/ETY ja 93/44/ETY) ja pienjännittdirektiivi (73/23/ETY, 93/68/ETY ja 93/44/ETY).
 Συμβατικές Οδηγίες ΕΕ: Οδηγία ΕΕ ηλεκτρομαγνητικής συμβατότητας (89/336/ΕΟΚ, 93/68/ΕΟΚ και 93/44/ΕΟΚ), οι Οδηγίες μηχανημάτων (89/392/ΕΟΚ, 91/368/ΕΟΚ, 93/68/ΕΟΚ και 93/44/ΕΟΚ) και οι Οδηγίες χαμηλής τάσης (73/23/ΕΟΚ, 93/68/ΕΟΚ και 93/44/ΕΟΚ).
 Directivas CE aplicáveis: Directiva CE relativa a Tolerância Electromagnética (89/336/EWG, 93/68/EWG e 93/44/EWG), Directiva relativa a Maquinaria (89/392/EWG, 91/368/EWG, 93/68/EWG e 93/44/EWG) e Directiva sobre Baixa Tensão (73/23/EWG, 93/68/EWG e 93/44/EWG).

Angewandte harmonisierte Normen, insbesondere:
 To agreed standards:
 Normes harmonisées appliquées, tout spécialement:
 Toegepaste geharmoniseerde normen, met name:
 Normas armonizadas aplicadas, en especial:
 Norme armonizzate applicate:
 Tillämpade harmoniserade normer, i synnerhet:
 Benyttede harmoniserede normer, spesielt:
 Anvendte harmoniserede standarder, især:
 Sovelletut yhdenmukaistetut standardit, erikoisesti:
 Εφαρμοσθείσες εναρμονισμένες προδιαγραφές, ειδικότερα:
 Normas harmonizadas aplicadas, sobretudo:
 EN 292-1
 EN 50081-1
 EN 50082-1
 EN 55014
 EN 61000-3-2
 EN 61000-3-3
 EN 60335-1
 EN 60335-2-95
 EN 12445
 EN 12453

Angewandte nationale Normen und technische Spezifikationen, insbesondere:
 To National standard and technical specification:
 Normes nationales appliquées, et spécifications techniques, tout spécialement:
 Toegepaste nationale normen en technische specificaties, met name:
 Normas nacionales y especificaciones técnicas aplicadas, en especial:
 Specificazioni tecniche a carattere nazionale applicate, in particolare:
 Tillämpade nationella normer och tekniska specifikationer, i synnerhet:
 Benyttede nasjonale normer og tekniske spesifikasjoner spesielt:
 Anvendte nationale standarder og tekniske specifikationer, især:
 Sovelletut kansalliset standardit ja tekniset määrykset, erikoisesti:
 Εφαρμοσθείσες εθνικές νόμιμες και τεχνικές προδιαγραφές ειδικότερα:
 Normas nacionais e especificações técnicas aplicadas, sobretudo:
 ZH 494 April 89
 VDE 0700-238

16.07.2002

ppa. Molterer

Datum/Unterschrift



Herstellererklärung
Manufacturer's Declaration
Déclaration du fabricant
Verklaring van de fabrikant
Declaración del fabricante
Dichiarazione del produttore

(D)
Hiermit erklären wir, daß das nachfolgend bezeichnete Produkt aufgrund seiner Konzipierung und Bauart sowie in der von uns in Verkehr gebrachten Ausführung den einschlägigen grundlegenden Sicherheits- und Gesundheitsanforderungen der EG-Richtlinie Elektromagnetische Verträglichkeit, der Maschinen-Richtlinie und der Niederspannungsrichtlinie entspricht.
Bei einer nicht mit uns abgestimmten Änderung der Produkte verliert diese Erklärung ihre Gültigkeit.

(GB)
We hereby declare that the product referred to below, with reference to its design, construction and to the version as marketed by us, conforms to the relevant safety and health requirements contained in the European Council Directives pertaining to electromagnetic compatibility, machines and low voltage.
This declaration becomes null and void in the event of modification or changes to the product not expressly agreed with us.

(F)
Par la présente, nous déclarons que le produit sous-mentionné correspond, de par sa conception et son type de construction, tout comme la version commercialisée, aux conditions fondamentales exigées pour la sécurité et la santé de la directive CE relative à la compatibilité électromagnétique, de la directive concernant les machines et de celle relative à la basse tension.
Cette déclaration perd toute validité en cas de modification des produits, effectuée sans notre accord.

(NL)
Hierbij verklaren wij dat het hierna genoemde product qua ontwerp en constructie alsmede de door ons op de markt gebrachte uitvoering voldoet aan de hiervoor geldende veiligheids- en gezondheidsvoorschriften conform de Europese richtlijnen t.w.: EMC-richtlijn, Machinerichtlijn en Laagspanningsrichtlijn.
Ingeval van wijzigingen aan onze producten die niet met ons afgestemd zijn, verliest deze verklaring haar geldigheid.

(E)
Por la presente declaramos que el producto indicado a continuación, en base a su concepción y tipo constructivo, así como en el acabado comercializado por nosotros, cumple con los requisitos básicos obligatorios sanitarios y de seguridad de la directiva de la CE sobre compatibilidad electromagnética, la Directiva de Maquinaria y la Directiva de Baja Tensión.
En caso de una modificación del producto no acordada con nosotros, esta declaración perderá su validez.

(I)
Con la presente dichiariamo che il prodotto di seguito descritto, in base alla sua progettazione e tipo e nella versione da noi messa in commercio, rispetta tutti i requisiti essenziali di sicurezza e sanitari che lo concernono previsti dalla direttiva CE sulla compatibilità elettromagnetica, dalla direttiva relativa alle macchine e dalla direttiva relativa alla bassa tensione.
In caso di modifica apportata senza nostra autorizzazione, la presente dichiarazione perde la propria validità.

Tillverkardeklaration
Produsenterklæring
Fabrikanterklæring
Valmistajan vakuutus
Δήλωση του κατασκευαστή
Declaração do Fabricante

(S)
Härmed förklarar vi att nedan anförda produkt till sitt koncept och sin konstruktion samt i det av oss saluförda utförandet uppfyller de tillämpliga grundläggande kraven på säkerhet och hälsa i EG-direktivet Elektromagnetisk kompatibilitet, Maskindirektivet och Lågspänningsdirektivet.
Om produkten ändras utan samråd med oss förlorar denna deklaration sin giltighet.

(N)
Herved erklærer vi at det i det følgende betegnede produktet på grunn av dets konsepsjon og konstruksjon i den versjonen som vi har brakt i handelen er i samsvar med de vedkommende grunnleggende krav til sikkerhet og helse i EF-direktivet Elektromagnetisk kompatibilitet, i Maskindirektivet og i Lavspenningsdirektivet.
Ved en endring av produktet som ikke er avstemt med oss, mister denne erklæringen sin gyldighet.

(DK)
Hermed erklærer vi, at efterfølgende opførte produkt på grund af dets koncipering og konstruktion og i den udførelse, som vi har bragt i handelen, opfylder de vedtagne grundlæggende sikkerheds- og sundhedskrav ifølge EF-Direktivet om Elektro-magnetisk kompatibilitet, Maskindirektivet og Lavspændingsdirektivet.
Såfremt der foretages ændringer af produktet, der ikke er godkendt af os, bliver nærværende erklæring ugyldig.

(SF)
Vakuutamme täten, että allakuvattu tuote toimittamassamme muodossa vastaa rakennetyypiltään asianomaisia perusturvallisuus- ja työterveysvaatimuksia, jotka on annettu EU-direktiiveissä sähkömagneettinen kestävyys, konedirektiivi ja pienjännitedirektiivi.
Mikäli koneeseen tehdään muutoksia siitä kanssamme sopimatta, ei tämä vakuutus ole enää voimassa.

(GR)
Με την παρούσα δηλώνουμε ότι το προϊόν που περιγράφεται παρακάτω, σύμφωνα με το σχέδιασμό και τον τύπο κατασκευής του, ότο μοντέλο που κυκλοφορεί στο εμπόριο, πληρεί όλες τις βασικές απαιτήσεις ασφαλείας και υγιεινής που προβλέπουν η Οδηγία ΕΕ σχετικά με την ηλεκτρομαγνητική συμβατότητα, η αντίστοιχη Οδηγία μηχανημάτων και η Οδηγία χαμηλής τάσης. Σε περίπτωση τροποποίησης χωρίς την έγκρισή μας, η παρούσα δήλωση παύει να ισχύει.

(P)
Declaramos por este meio que o produto abaixo descrito corresponde, pela sua concepção e modelo, tal como no modelo por nós comercializado, às respectivas exigências básicas de segurança e de saúde da Directiva CE relativa a Tolerância Electromagnética, da Directiva relativa a Maquinaria e da Directiva sobre Baixa Tensão.
Em caso de qualquer tipo de alteração não previamente acordada com a nossa Empresa, a presente declaração perderá a sua validade.

6 Portes basculantes:

- Visser la pièce articulée (A) avec le rail au châssis supérieur de la porte ou au linteau ou au plafond de manière à laisser environ 10 mm de jeu entre la partie la plus haute de la porte en mouvement et la partie inférieure du rail de guidage horizontal. (Voir fig. 6 et 10).
- Positionner provisoirement la tête d'opérateur en haut, à l'aide d'un tréteau ou d'un tuteur adapté en attendant la fixation définitive au plafond.
- Visser 2 cornières d'entraînement de la porte (B) avec l'élément de raccordement de la porte (C) sur le milieu du cadre supérieur du plateau mobile de la porte à l'aide de 4 vis (voir fig. 6). Perçage Ø 5 mm.
- Reliez l'entraînement (D) avec le chariot de guidage (E) et les cornières d'entraînement de la porte (B).
- Utilisez un entraînement rallongé s'il n'est pas possible de maintenir un écart minimum de 165 mm à cause de la situation de montage du chantier.

Démonter les verrous mécaniques de la porte ou les mettre hors fonction.

7 Portes sectionnelles:

- Visser la pièce articulée (A) avec le rail au châssis supérieur de la porte ou au linteau ou au plafond de manière à laisser environ 10 mm de jeu entre la partie la plus haute de la porte en mouvement et la partie inférieure du rail de guidage horizontal. (Voir fig. 7.1 et 10).
- Positionner provisoirement la tête d'opérateur en haut, à l'aide d'un tréteau ou d'un tuteur adapté en attendant la fixation définitive au plafond.
- Visser 2 cornières d'entraînement de la porte (B) avec l'élément de raccordement de la porte (C) sur le milieu de la lamelle supérieure de la porte à l'aide de 4 vis (voir fig. 7.1). Perçage Ø 5 mm.

- Si nécessaire, l'opérateur peut être décentré de 200 mm vers la droite ou vers la gauche.
- En cas de portes sectionnelles en bois utiliser les vis Spax ø 5x35 mm. Perçage ø 3 mm.

- Visser 2 vis à autorainure (D) dans l'élément de raccordement de la porte jusqu'à ce que l'extrémité des vis soit directement devant la lamelle.
- Reliez l'entraînement (E) avec le chariot de guidage (F) et les cornières d'entraînement de la porte (B).
- Utilisez un entraînement rallongé s'il n'est pas possible de maintenir un écart minimum de 165 mm à cause de la situation de montage du chantier.

Démonter les verrous mécaniques de la porte ou les mettre hors fonction.



Attention:

Pour les portes sectionnelles grandes et lourdes, utilisez en plus les consoles de raccord de porte Spécial 111, Art. no. 47 574 (voir fig. 7.2)
(n'est pas compris dans la fourniture).

8 Portes basculantes non débordantes sur l'extérieur en cours de manoeuvre:

Complément optionnel nécessaire:

Adaptateur bras courbe Special 102 Art. N° 564 865

Cellules photo Special 601 Art. N° 564 266

Ces articles sont en option, non livrés d'origine avec l'opérateur.

Positionner l'opérateur en partie haute au moyen d'un support ou suspente provisoire.

Avant montage de l'opérateur, démonter les verrous de la porte ou les mettre hors fonction.

Fixer l'embout (A) au précadre de la porte ou au linteau de manière à laisser au moins 10 mm de jeu entre la partie la plus haute de la porte en mouvement et le rail moteur (voir point 10).

Montage de l'adaptateur bras courbe:

Visser la cornière d'entraînement (B) sur le cadre supérieur du plateau mobile à l'aide des 6 vis auto-foreuses (perçage 5 mm).

Le milieu de la cornière correspond à l'axe du rail moteur.

Engager le profil (C) dans la cornière (B) et le fixer à la traverse de la porte (E) à l'aide de 2 cornières (D).

Dans la traverse de porte (E): perçage Ø 5 mm (4 x vis auto-foreuses)

Dans le profil (C): perçage Ø 7 mm (2 x)

Le dispositif est fixé sur les 2 équerres à l'aide de 2 boulons M6 x 10 et écrous.

Ouvrir la porte entièrement. Mettre en place le traînard (G) entre le chariot (F) et l'adaptateur (C) (respecter les mesures indiquées).

On augmente la hauteur d'ouverture en abaissant l'ensemble rail-moteur et en allongeant la coulisse (C).

La coulisse (C) doit être positionnée de manière à ce que les roulettes (H) ne viennent pas en butée sur les vis (I).

Fermer la porte et vérifier que l'écartement minimum de 165 mm est bien respecté.

Pour un fonctionnement optimal de la porte et de l'opérateur sur basculante non débordante, il est préférable d'abaisser la vitesse porte à 8 cm/sec.

Voir le point 11 de la notice.

9 Boulonner les suspentes (A) à l'opérateur, plier ces fixations à la bonne longueur et raccourcir au besoin (voir point 10).

Mettre l'une des pattes de fixation fournies directement sur le rail à l'aide de l'oreille fournie dans le sachet d'accessoires.

10 Positionner l'opérateur de manière à laisser au minimum 10 mm de jeu entre la partie la plus haute du plateau de la porte en mouvement et le dessous du rail moteur (voir points 6 et 7 et 8). Ancrage au plafond en fonction des particularités du chantier (respecter les diamètres des perçages pour chevilles).

28 Technische gegevens:

Garagedeur-aandrijving Comfort 150 / 160

Aansluiting:

230 V, 50 Hz
260 W

Bewegingssnelheid:

0,14 m/s
0,08 m/s

Trek- en drukkracht:

Comfort 150: 500 N
Comfort 160: 700 N

Looptijdbegrenzing:

88 sec.

Automatisch sluiten:

met extra relais voor de als toebehoren verkrijgbare signaallichten aansluiting en fotocelbeveiliging
Waarschuwingstijd instelbaar van 2 tot 70 sec.
Tijdsduur 'deur open' instelbaar van 5 - 255 sec.

Verlichting:

1 x 40 W E27, gaat na ca. 180 sec. automatisch uit.

Stuurspanning:

Laagspanning minder dan 24 V DC.

Uitschakelautomaat:

Elektronische krachtbegrenzing door microprocessor en toerentalsensor.

Blokkeerbeveiliging:

Door microprocessor en toerentalsensor.

Beschermingsgraad:

Uitsluitend geschikt voor toepassing in droge ruimtes.

Wij behouden ons het recht voor technische wijzigingen aan te brengen zonder voorafgaande berichtgeving.

11 Modification de la vitesse de manoeuvre de la porte. Concerne les portes de grandes dimensions ainsi que toutes les portes basculantes sans débord sur l'extérieur en cours de manoeuvre. A faire réaliser exclusivement par un professionnel!

L'opérateur est livré d'usine pour une vitesse de manoeuvre porte d'approx. 14 cm/s. Il est possible de réduire cette vitesse à 8 cm/sec en repositionnant la courroie de transmission sur les gorges extérieures des 2 poulies.



Attention!

Il est impératif de couper l'alimentation secteur avant toute ouverture du capot moteur!

Pour ceci, dévisser la fixation centrale (A). Pousser modérément les 4 crochets de maintien vers l'intérieur afin de libérer le capot à enlever par le bas.

Faire coulisser la protection (C) sur 5 mm dans le sens de la flèche, puis pincer l'embase de la protection pour la retirer vers le haut.

Commencer par repositionner la courroie sur la petite poulie inférieure (D), avant de la remettre sur la grande poulie supérieure (E).

Ne pas utiliser d'outillage comportant des arêtes vives.

Pour le remontage, reprendre les opérations en sens inverse.

12 Visser l'ampoule (max 40 W E 14) puis clipser les ergots (A) du capot lumière dans les fentes (B) de l'opérateur. Rabattre le capot lumière vers le bas et mettre la vis de fixation en place.

La lampe s'allumera pendant environs 3 mn lors de chaque impulsion.

Les ampoules sont exclues de la garantie.

13 Déclenchement rapide:

Tirer la clochette (A) vers le bas pour mettre la porte en fonctionnement manuel. Une impulsion électrique produit un verrouillage automatique du chariot.
Pour un déclenchement durable, tirer la gâchette (B) vers l'avant.



Attention!

Une porte déclenchée en manuel doit être manipulée lentement pour éviter tout réenclenchement brutal!

Pour éviter toute collision entre le chariot d'entraînement et la tête de l'opérateur sur porte déclenchée en manuel, il est impératif de limiter la course en ouverture de la porte.

14 Unité de pilotage électronique

- B Voyant porte ouverte
- Allumé lorsque la position ouverture est atteinte
- D Voyant porte fermée
- Allumé lorsque la position fermeture est atteinte
- E Diode s'allume au passage du point de référence
- F Voyant dérangement
- Clignote sur dérangement
- G Voyant d'impulsion
- S'allume lorsqu'on actionne un contacteur
- Clignote sur un signal valide d'émetteur
- H Voyant alimentation secteur
- Allumé si l'opérateur est alimenté
- S'éteint pendant 1 seconde sur arrêt moteur
- I Bouton Test "ouverture" programmation +
- J Bouton Test "fermeture" programmation -
- K Bouton de programmation P
- L Fusible secteur 4 A MT max.
- N Bornier externe pour raccordement d'un contacteur étranger
- P Prise pour raccordement de contacteurs Marantec
- Q Prise pour antenne électronique et Cellule photo

Lors de la mise sous tension, tous les voyants de contrôle ainsi que l'éclairage incorporé s'allument pendant env. 2 secondes.

Remplacement du fusible (L) après coupure du courant d'alimentation et démontage de l'unité de pilotage.

Symbole	Signification
	Cellule photo externe
	Porte ouverte
	Fermeture automatique
	Porte fermée
	Eclairage incorporé
	Dérangement
	Impulsion
	Alimentation
	Bouton de programmation + et bouton test ouverture
	Bouton de programmation - et bouton test fermeture
	Bouton de programmation
	Bornier externe
	Bouton Stop
	Contacteurs externes
	Antenne électronique

26 Storingshandleiding - foutmeldingsnummers -

De foutmelding wordt aangeduid als de programmeertoets P kort wordt ingedrukt

Storingsindicatie	Foutmelding	Aanduiding knippert onregelmatig
Fotocel aangesproken	6	Aanduiding 6
Programmering afgebroken	7	Aanduiding 7
Referentiepuntschakelaar defect	8	Aanduiding 8
Toerentalsensor defect Blokkeerbeveiliging is aangesproken	9	Aanduiding 8 + 1
Krachtbegrenzing	10	Aanduiding 8 + 2
Looptijdbeugrenzing	11	Aanduiding 8 + 3
Test fotocel niet o.k.	15	Aanduiding 8 + 7
Test krachtbegrenzing	16	Aanduiding 8 + 7 + 1
Zelflerende krachtbegrenzing	28	Aanduiding 8 + 7 + 6 + 5 + 2
Aanspreekgevoeligheid krachtbegrenzing	27	Aanduiding 8 + 7 + 6 + 5 + 1
Ruststroomcircuit onderbroken	36	Aanduiding 1 - 8

27 Inbedrijfstelling

In industriële situaties moeten elektrisch bediende ramen, deuren en hekken voor de eerste inbedrijfstelling en indien nodig, doch ten minste eenmaal per jaar door een vakman worden gecontroleerd.

Onderhoud

De Comfort 150 / 160 is grotendeels onderhoudsvrij. De instelling van de uitschakelautomaat 'Open' en 'Dicht' regelmatig controleren. Regelmatig dienen ook alle bewegende delen van het deur- en het aandrijfsysteem gecontroleerd te worden en goed te worden afgesteld. De deur moet gemakkelijk met de hand bediend kunnen worden; daarom regelmatig controleren of de deur goed uitgebalanceerd is.

25 Storingshanleiding voor de vakman
Eventuele storingen als volgt verhelpen:

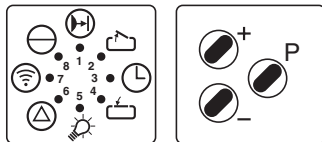

Storingsindicatie	Oorzaak	Werkwijze
Aanduiding 8 brandt niet.	Spanning ontbreekt.	Controleer of netspanning aanwezig is. Wandcontactdoos controleren, Netzekering in de aandrijving (punt 14/L en 14/M) controleren.
	Thermische beveiliging in de motor is in werking getreden.	Motor af laten koelen.
	Besturingsunit defect.	Netspanning uitschakelen. De besturingsunit losschroeven. De besturingsunit iets naar voren trekken en de verbindingstekker eruit trekken. Besturingseenheid laten controleren.
Aanduiding 6 knippert. Foutmelding 10	Uitschakelautomaat te gevoelig ingesteld.	Uitschakelautomaat (punt 21/3) (richting 'deur open') en (punt 21/4) (richting 'deur dicht') minder gevoelig instellen.
	Deur loopt te zwaar/is geblokkeerd.	Deur gangbaar maken.
Aanduiding 6 knippert. Foutmelding 6 of 15	Externe fotocel defect of onderbroken.	Belemmering wegnemen of fotocel laten controleren.
Aandrijving loopt alleen in richting 'deur open', echter niet in richting 'deur dicht'. Foutmelding 15	Fococel (punt 21/1) geprogrammeerd, echter fotocel niet aangesloten.	Fococelfunctie omprogrammeren of fotocel aansluiten.
Geen reactie na impuls. Aanduiding 7 brandt	Aansluitklemmen voor drukknop 'impuls', zijn door bijv. kortsluiting in de leiding of verkeerde aansluiting aan de klemmen gebruikt.	Eventueel de bekabelde sleutelschakelaar of drukknopkast bij wijze van proef van de besturingseenheid loskoppelen. Stekker (punt 16/A) eruit trekken, stekker (punt 16/D) erin steken en bekabelingsfout zoeken. Stekker (punt 18/T) eruit trekken, stekker (punt 18/R) erin steken en bekabelingsfout zoeken.
Geen reactie na impuls. Foutmelding 36	Kortsluitstekker verwijderd (punt 18/T), Stop-drukknop echter niet aangesloten.	Stop-drukknop aansluiten.
Aanduiding 7 knippert niet snel na impuls via afstandsbediening.	Elektronische antenne niet ingestoken.	Antenne aan besturingsunit aansluiten (punt 17).
	Codering van de afstandsbediening komt niet overeen met ontvangercodering.	Codering controleren (21/6).
	Batterij leeg.	Nieuwe batterij 12V A 23 plaatsen (punt 15). De knipperdiode in de zender geeft de conditie van de batterij aan.
De afstandsbediening heeft te geringe reikwijdte (minder dan 5 meter).	Afstandsbediening, besturings-elektronica of elektronische antenne defect.	Alle 3 de componenten laten controleren.
	Batterij leeg.	Nieuwe batterij 12 V A 23 plaatsen (punt 15). De knipperdiode in de zender geeft de conditie van de batterij aan.
Aanduiding 6 knippert. Foutmelding 9	Elektronische antenne verkeerd geplaatst.	Antennedraad richten en zo mogelijk vrij in de ruimte laten hangen.
	Toerentalsensor defect.	Aandrijving laten nakijken.
	Deur loopt te zwaar.	Deur na laten kijken.

15 15.1 Emetteur - Utilisation et accessoires

- A Pile – LED de contrôle de charge
- B Boutons de commande
- C Couvercle du compartiment à pile
- D Pile 3V CR 2032
- E Contacts de programmation

- Pour remplacer ou mettre en place la pile, ouvrez le couvercle. Lors du remplacement des piles, respectez les polarités.



Attention!

L'émetteur ne doit s'utiliser qu'en absence de tout obstacle ou personne dans le champ de manœuvre de la porte.



Attention!

- Gardez les émetteurs manuels hors de portée des enfants!
- Les piles sont exclues de la garantie.

15.2 Accessoires de fixation pour les émetteurs manuels:

- Clip de fixation, permettant de fixer l'émetteur portable au pare-soleil de la voiture.

16 Programmation de l'émetteur:

Transfert du code (si nécessaire)

Cette fonction permet de transférer le code d'un émetteur vers un autre émetteur supplémentaire.



Remarque!

Les deux connecteurs à 3 contacts situés des deux côtés de l'émetteur peuvent être utilisés indifféremment.



Attention!

La porte peut démarrer par un appui sur l'émetteur manuel!

Première étape:

- Reliez les deux émetteurs avec l'outil de liaison fourni.

Deuxième étape:

- Appuyez sur le bouton du code à transférer de l'émetteur 1 puis maintenez-le appuyé. La LED de l'émetteur s'allume.

Troisième étape:

- Appuyez sur le bouton de l'émetteur 2 sur lequel vous souhaitez transférer le code tout en maintenant le bouton du premier émetteur appuyé.

Après 1 à 2 secondes, relâchez les deux boutons, la LED du nouvel émetteur reste allumée en permanence.

La programmation est alors terminée.

L'émetteur 2 vient d'enregistrer le code de l'émetteur 1.

- Enlevez l'outil de liaison entre les deux émetteurs.



Remarque!

Pour les émetteurs à plusieurs canaux, cette procédure doit être effectuée pour chaque bouton.

Modification du codage

En cas de perte d'un émetteur, il est possible de modifier le code de la télécommande.

Pour cela, branchez l'outil de liaison sur l'émetteur dont le codage est à modifier.

Quatrième étape:

- Branchez l'outil de liaison sur l'émetteur.
- Mettez le brin central du câble de programmation en contact avec un des deux brins périphériques (à l'aide d'un tournevis par ex.).

23 Bekabelingsschema

- A Aandrijving Comfort 150 / 160
- B Veiligheidswandcontactdoos 220 V - 240 V, 50 Hz (dient aanwezig te zijn).
- C Elektronische antenne
- D Besturing Comfort 150 / 160
- E Drukknopkast voor binnen met aansluitkabel (Marantec Command serie)
- F Sleutelschakelaar met aansluitkabel (Marantec Command serie)

24 Schakelschema B-MC 150 / 160

C1	Motorcondensator	Aansluitklemmen:
F1	Zekering (max. 4 A)	X2c Bedieningselementen
H1	Verlichting van de aandrijving	
M1	Motor met thermische beveiliging	Aansluitbussen:
S	x) Hoofdschakelaar of drukknop 'Nood-Uit' (reeds aanwezig)	X10 Externe bedieningselementen
S1	x) Drukknop 'Impuls'	X20 Elektronische antenne
S21	Toerentalsensor	Externe fotocel
S22	Referentiepuntsensor	
X0	+) Wandcontactdoos	Aansluiting toebehoren:
X1	Netvoedingskabel met stekker	W20 Elektronische antenne
		XS10 -) Externe bedieningselementen (Marantec Command-serie)

- +) Reeds aanwezig
- x) Indien aanwezig
-) Bij aansluiten de kortsluitstekker verwijderen



Let op!

Laagspanning.

Wanneer de aansluitbussen X2c, X10 t/m X20 door externe oorzaken onder spanning komen te staan, leidt dit tot beschadiging van alle elektronica.



Let op!

Plaatselijke veiligheidsvoorschriften in acht nemen!

Netvoedings- en stuurstroomleidingen absoluut gescheiden leggen.

Modus 5: verlichting/
signaallampen

Modus 3: automatisch sluiten

LED Aanduiding	Menu 1: Tijdsduur 'deur open'	Menu 2: Waarschuwingstijd	Menu 3: Aanrijtijd	Menu 1: Verlichtingstijd
1	niet geactiveerd <input type="checkbox"/>	niet geactiveerd <input type="checkbox"/>	niet geactiveerd <input type="checkbox"/>	2 sec. <input type="checkbox"/>
2	5 sec. <input type="checkbox"/>	2 sec. <input type="checkbox"/>	1 sec. <input type="checkbox"/>	95 sec. <input type="checkbox"/>
3	10 sec. <input type="checkbox"/>	5 sec. <input type="checkbox"/>	2 sec. <input type="checkbox"/>	100 sec. <input type="checkbox"/>
4	15 sec. <input type="checkbox"/>	10 sec. <input type="checkbox"/>	3 sec. <input type="checkbox"/>	110 sec. <input type="checkbox"/>
5	20 sec. <input type="checkbox"/>	15 sec. <input type="checkbox"/>	4 sec. <input type="checkbox"/>	120 sec. <input type="checkbox"/>
6	25 sec. <input type="checkbox"/>	20 sec. <input type="checkbox"/>	5 sec. <input type="checkbox"/>	130 sec. <input type="checkbox"/>
7	30 sec. <input type="checkbox"/>	25 sec. <input type="checkbox"/>	6 sec. <input type="checkbox"/>	140 sec. <input type="checkbox"/>
8	35 sec. <input type="checkbox"/>	30 sec. <input type="checkbox"/>	7 sec. <input type="checkbox"/>	150 sec. <input type="checkbox"/>
9	40 sec. <input type="checkbox"/>	35 sec. <input type="checkbox"/>	-	160 sec. <input type="checkbox"/>
10	50 sec. <input type="checkbox"/>	40 sec. <input type="checkbox"/>	-	170 sec. <input type="checkbox"/>
11	80 sec. <input type="checkbox"/>	45 sec. <input type="checkbox"/>	-	180 sec. <input type="checkbox"/>
12	100 sec. <input type="checkbox"/>	50 sec. <input type="checkbox"/>	-	190 sec. <input type="checkbox"/>
13	120 sec. <input type="checkbox"/>	55 sec. <input type="checkbox"/>	-	200 sec. <input type="checkbox"/>
14	150 sec. <input type="checkbox"/>	60 sec. <input type="checkbox"/>	-	210 sec. <input type="checkbox"/>
15	180 sec. <input type="checkbox"/>	65 sec. <input type="checkbox"/>	-	220 sec. <input type="checkbox"/>
16	255 sec. <input type="checkbox"/>	70 sec. <input type="checkbox"/>	-	240 sec. <input type="checkbox"/>

Uitschakelen automatisch sluiten (beide kanten zonder functie)

Als overeenkomstig de tabel de tijdsduur 'deur open' of de waarschuwingstijd op 'niet geactiveerd' worden ingesteld, dan is de functie automatisch sluiten uitgeschakeld.

= Standaard instelling

- Appuyez sur le bouton sélectionné de l'émetteur. La programmation aléatoire intégrée permet d'établir un nouveau code. La LED clignote rapidement.

Dès que la LED de l'émetteur reste allumée en permanence, vous pouvez relâcher le bouton de l'émetteur et retirer l'outil de liaison.

**Remarque!**

Quand l'émetteur manuel a reçu un nouveau codage, il est nécessaire de refaire la programmation d'apprentissage de code sur l'opérateur car l'ancien code est irréversiblement perdu.

**Remarque!**

Sur un émetteur à plusieurs canaux, cette procédure doit être effectuée pour chaque bouton.

17 Antenne modulaire

Classe de protection: seulement pour locaux à l'abri de l'humidité

- A Câble de jonction à enficher dans la prise correspondante sur face avant de l'opérateur
- B Antenne modulaire
- C Face avant

Ouvrir le clapet de la face avant, brancher la fiche de raccordement d'antenne dans sa prise située sur la face avant de l'opérateur (point 18/Q).

Faire passer le câble plat de raccordement au travers du conduit latéral.

En cas de mauvaise réception, placer le boîtier d'antenne à un autre endroit.

Si nécessaire, rallonger le câble plat (A) (rallonge en option).

18 Branchements de contacteurs externes

- N Les contacteurs étrangers à Marantec (non d'usine) sont à raccorder exclusivement au bornier à vis situé sur la face avant
- 1 GND
 - 2 Impulsion
 - 3 V24 V DC max. 50 mA



Attention!

Les raccordement doivent être libres de potentiel! Des tensions étrangères appliquées à ces bornes entraînent la destruction de l'électronique.

- R Câble plat (système Marantec) de raccordement pour éléments originaux d'usine de commande externes Marantec tels que contacteurs à boutons poussoirs intérieurs ou contacteurs à clés extérieurs etc. (options non fournies d'origine avec l'opérateur); enlever la fiche pontée (T) en cas de raccordement d'un contacteur.

- S Câble plat de raccordement de l'antenne électronique



Attention!

Ne pas insérer la fiche pontée (T) dans la prise (Q).

- T Fiche pontée

- LED uit
- LED brandt
- ☀ LED knippert
- ☀ LED knippert snel

10 Seconden

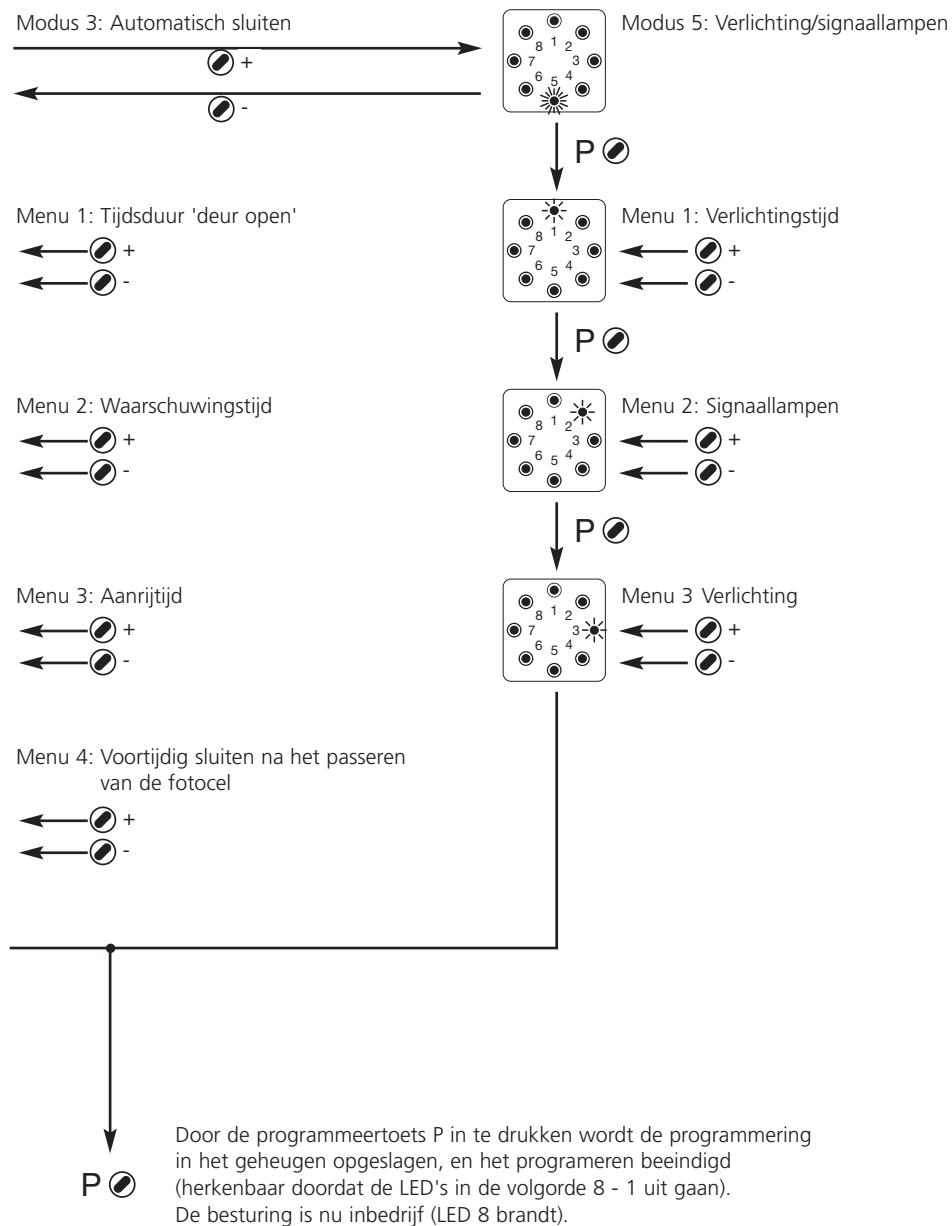

Verkorte programmeerhandleiding voor de vakman

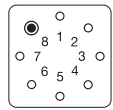

Bedrijfsstoestand (Als de deur zich in de stand 'deur open' of 'deur dicht' bevindt, dan branden de daarbij behorende aanduidingen 2 of 4).

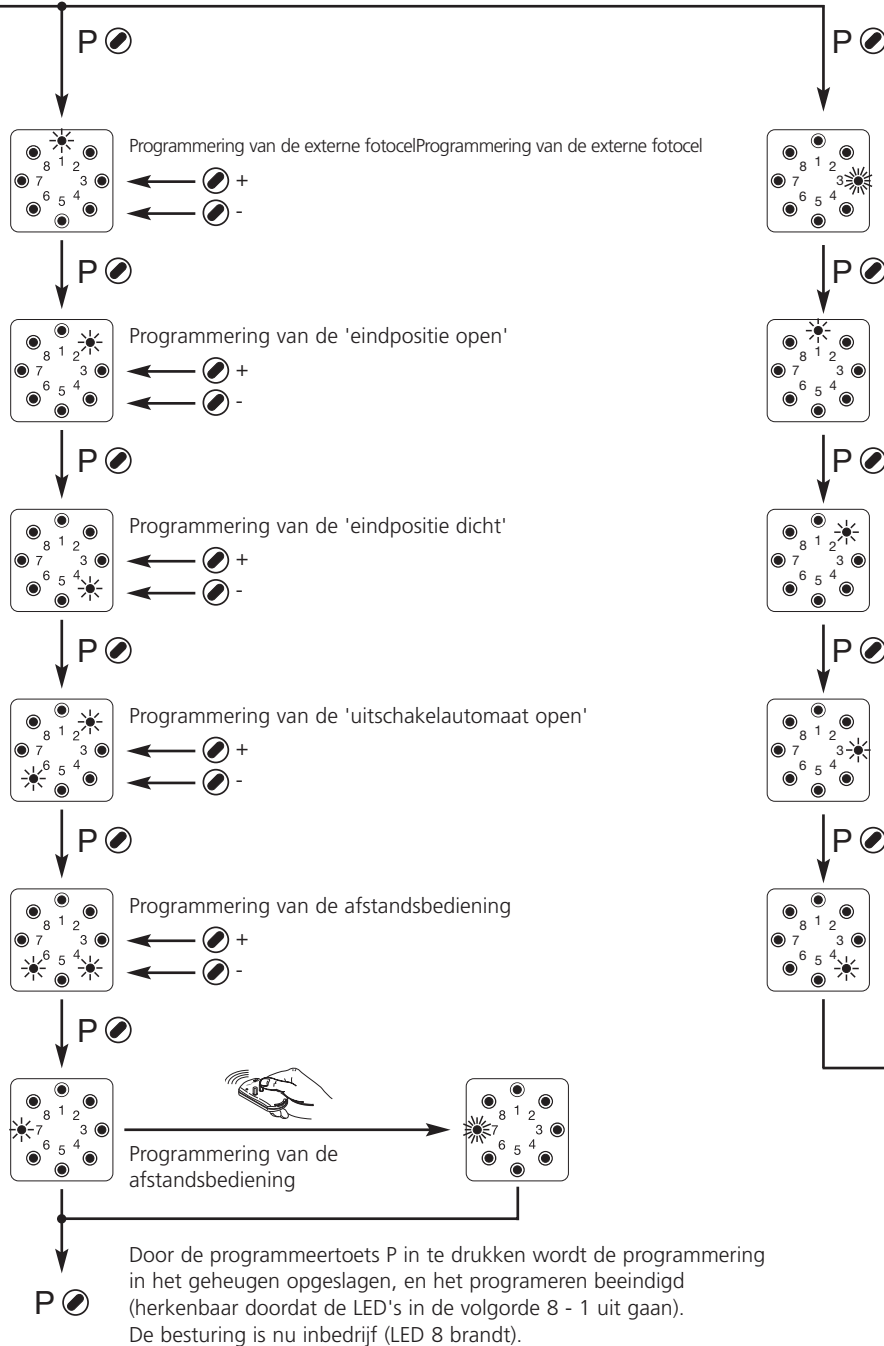

19 Possibilités de programmation

Vue d'ensemble sur les fonctions des diodes lumineuses et sur les possibilités de programmation

Diodes lumineuses

À la mise sous tension, l'opérateur effectue un auto-allumage durant 2 secondes des diodes 1-8 ainsi que de l'éclairage incorporé, puis extinction. L'opérateur se trouve en mode de fonctionnement normal, diode 8 allumée. Si l'un des fins de courses porte ouverte ou porte fermée est atteint, la diode correspondante sera allumée également.

Annonce de dérangements

La Diode 6 clignote pour indiquer un dérangement. Un appui bref sur P permet d'afficher la cause du dérangement par clignotement irrégulier de diodes. Additionner les numéros des diodes qui clignent pour connaître le type de dérangement suivant nomenclature point 26.

Programmation Primaire de l'opérateur (fonctions de base)

Maintenir le bouton P pendant plus de 2 secondes, l'opérateur bascule en mode de programmation primaire afin de permettre les réglages suivant des menus successifs. La diode 1 clignote, toutes les autres diodes sont allumées fixe. Lâcher le bouton P.

Les boutons (+) et (-) permettent de modifier les menus successifs. Puis Validation des modifications à l'aide du bouton P et passage automatique au menu suivant. Si un menu est "sauté" il reste inchangé. Après le dernier menu, la programmation primaire est achevée. L'opérateur passe automatiquement en mode de fonctionnement normal avec extinction circulaire des diodes 8-1

Menus successifs de la programmation primaire

1. Cellule photo. Fonctionnement avec ou sans cellule photo
 2. Réglage fin de course porte ouverte
 3. Réglage fin de course porte fermée
 4. Limite haute de force dans le sens OUVERTURE
 5. Limite haute de force dans le sens FERMETURE
 6. Codage de la télécommande
- } (Limitation de force)

Programmation secondaire de l'opérateur (fonctions évoluées - à faire réaliser par un professionnel)

Maintenir le bouton P pendant plus de 10 secondes, l'opérateur bascule en mode de programmation secondaire pour fonctions évoluées, la diode 3 clignote rapidement (vous êtes dans l'étape de programmation 3), toutes les autres diodes sont allumées fixe. **Tout en maintenant le bouton P** et simultanément avec les boutons (+) ou (-) et s'arrêter sur le menu à modifier (la diode du menu clignote rapidement et toutes les autres diodes sont allumées fixe). Lâcher le bouton P.

Le menu de l'étage de programmation choisi est maintenant prêt à être modifié (diode 1 clignote rapidement et toutes les autres diodes sont allumées en fixe).
 Avec les boutons ⊕ et ⊖, modifier le menu puis valider les données par un appui sur le bouton P, puis passage automatique au menu suivant.
 Si l'on appuie sur P sans modifier le premier menu, celui-ci est "sauté" et reste inchangé.
 Après le dernier menu, l'opérateur passe automatiquement en mode de fonctionnement normal, reconnaissable à l'extinction circulaire des diodes 8-1

- LED uit
- LED brandt
- ☀ LED knippert
- ☀ LED knippert snel
- Standaard instelling

Indications relatives à la programmation

Les programmations effectuées ne peuvent être effacées globalement, mais modifiées.
 Si durant 30 secondes aucun des 3 boutons de programmation n'est manipulé, l'opérateur sort automatiquement du mode programmation pour le mode fonctionnement normal avec clignotement de la diode DERANGEMENT, un bref appui sur le bouton P permet d'afficher le type de dérangement suivant nomenclature point 24 (7 = rupture de programmation).

- Nadat de toets P niet meer ingedrukt wordt, knippert de aanduiding 3 (**verlichting**).
- Met de toets ⊕ of ⊖ kan men de **verlichting** instellen

aanduiding 1 knippert: verlichting brandt tijdens de waarschuwingstijd
 aanduiding 1 brandt: verlichting knippert tijdens de waarschuwingstijd

- Met de programmeertoets P in het geheugen vastleggen.

Explications sur les fonctions évoluées (détails voir tableau)	
Etage de programmation 3 : Fermeture automatique	
Fonctions	Explications
- Temps d'ouverture	Temps durant lequel la porte reste en position ouverte avant de se refermer automatiquement
- Présignalisation avant refermeture automatique	Temps de clignotement des feux de signalisation avant refermeture automatique
- Présignalisation avant démarrage	Temps de clignotement des feux de signalisation avant que la porte ne se mette en marche
- Refermeture automatique après passage devant les cellules photo	La porte en mode automatique se ferme après temporisation programmée ou directement après passage devant cellule photo
Etage de programmation 5 : Feu d'éclairage / Feu de présignalisation	
Fonctions	Explications
- Temps d'éclairage	Temps d'éclairage après chaque mouvement de la porte.
- Signalisation	Les feux de signalisation clignotent ou sont allumés fixe durant fonctionnement électrique de la porte.
- Eclairage	L'éclairage moteur clignote ou est allumé fixe durant présignalisation avant refermeture automatique.

Programmeertabel Modus 5 verlichting/signaallampen - vervolg -

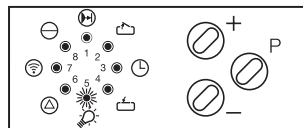

P Menu 3: Verlichting

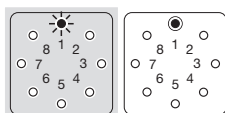
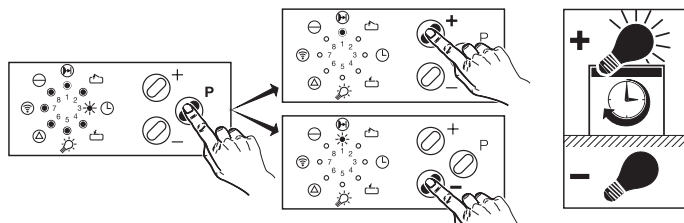
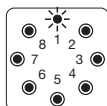

verlichting
brandt
tijdens de
verlichting-
stijd

verlichting
knippert
tijdens de
verlichting-
stijd

20 Eléments de programmation de l'unité de pilotage:

- A Diode Cellule photo externe à programmer
- B Diode Fin de course ouverture à programmer
- C Diode Fermeture automatique à programmer
- D Diode Fin de course fermeture à programmer
- E Diode Temps d'éclairage à programmer
- F Diode Réglage de Force à programmer
(Diodes 6 et 2 clignotent Force en ouverture)
(Diodes 6 et 4 clignotent Force en fermeture)
- G Diode Télécommande à programmer
- I Bouton de programmation ⊕
- J Bouton de programmation ⊖
- K Bouton de programmation P (Mode de programmation, Menu / Validation)

Annonces des dérangements sur Unité de pilotage:

En cas de dérangement, une recherche de panne par nomenclature peut être affichée, voir point 26.

- K Bouton de programmation P Pour annonce des dérangements (Appuyer brièvement)
- 1 - 8 Annonce des dérangements par numéros (clignotent irrégulièrement)
Par exemple: Annonce 8 et annonce 2 clignotent simultanément:
8 + 2 = Dérangement N° 10 (voir point 26)

21

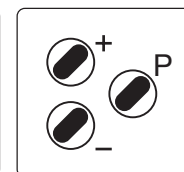
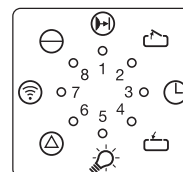

- LED éteinte
- LED allumée
- ☀ LED clignote
- ☀☀ LED clignote rapidement

Programmation de la commande

- Lors de la mise sous tension, l'opérateur effectue un auto-test (diodes 1 à 8 et éclairage moteur allumés pendant approx. 1 seconde), ensuite il se trouve en mode de fonctionnement normal (diode 8 allumée).
- Lorsque l'on maintient le bouton P pendant plus de 2 secondes, l'opérateur bascule en mode programmation afin de permettre les réglages suivant des menus successifs.
- Un nouvel appui bref sur P permet de passer au menu suivant, si un menu est 'sauté' il reste inchangé.
- A l'aide des boutons ⊕ et ⊖ les programmes peuvent être modifiés.
Après chaque modification, il faut valider par un appui bref sur le bouton P.
- Si durant 30 secondes aucun des 3 boutons de programmation n'est manipulé, l'opérateur sort automatiquement du mode programmation pour le mode fonctionnement normal (Annonce dérangement 7 voir Point 26).
- Une remise à zéro des programmations n'est pas nécessaire, tous les réglages peuvent être modifiés à tout moment.



1. Programmation Cellule Photo externe
(L'opérateur est programmé d'usine pour branchement d'une cellule photo externe (en option). Si la cellule photo n'est pas raccordée, il est nécessaire de changer la programmation (suivant point N° 1) sinon l'opérateur fonctionnera en mode contact doigt à maintenir dans le sens descende).

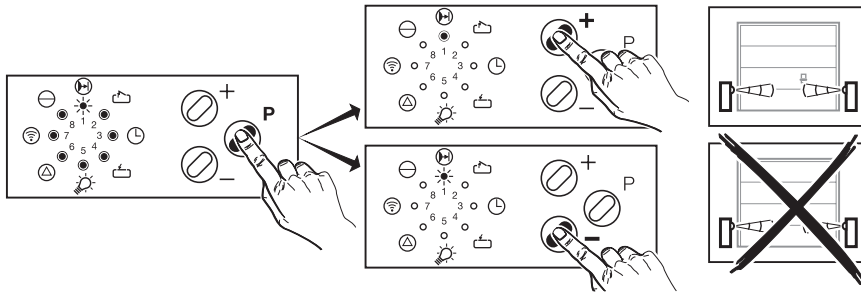

- Appuyer sur le bouton P pendant approx 2 secondes jusqu'à clignotement de la diode 1.
- Un appui sur le bouton ⊕ autorisera le branchement d'une cellule photo externe. Dans ce cas, il sera obligatoire de fonctionner avec cellule photo.
- Diode 1 allumée.
- Un appui sur le bouton ⊖ permettra à l'opérateur de fonctionner sans cellule photo externe.
- Diode 1 clignote.
- Valider le choix par un appui sur P.



2. Programmation du fin de course 'Ouverture'

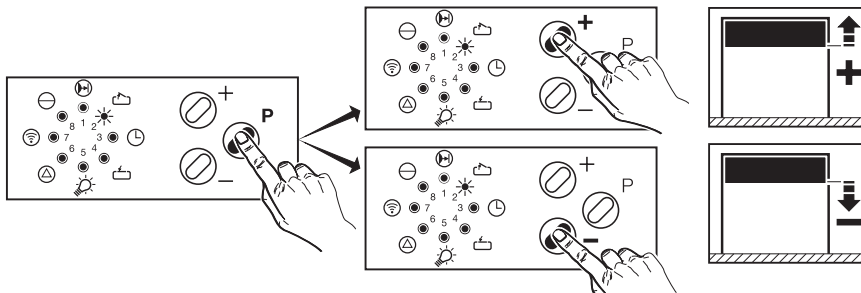

- Clignotement de la diode 2.
- Avec les boutons ⊕ ou ⊖ amener la porte dans sa position ouverte (par contact à maintenir - force max.) sans toutefois aller en butée.
- Validez la position par un appui sur P.

- De besturing bevindt zich in de bedrijfstoestand, zoals op blz. 9 is beschreven.
- Wordt de toets P langer dan 10 sec. ingedrukt, dan schakelt de besturing zich weer in de programmeermodus voor 'uitbreidingen' (aanduiding 3 knippert snel).
- Toets P ingedrukt houden, met de toets ⊕ of ⊖ programmeermodus 5 selecteren. **(aanduiding 5 knippert, alle andere aanduidingen branden)** en dan P loslaten.

Op bladzijde 22 bevindt zich een overzicht, die u helpt, om de door u gewenste verlichtingstijd in te stellen. Hier kunt u ook de door u ingestelde waarde aangeven.

- Nadat de toets P niet meer ingedrukt wordt, knippert de aanduiding 1 **(verlichtingstijd)**.
- Met de toets ⊕ of ⊖ kan men de **verlichtingstijd** instellen (volgens de tabel).
- Met de programmeertoets P in het geheugen vastleggen.

160	170	180	190	200	210	220	240

- Nadat de toets P niet meer ingedrukt wordt, knippert de aanduiding 2 **(signaallampen)**.
- Met de toets ⊕ of ⊖ kan men de **signaallampen** programmeren.

aanduiding 1 knippert: externe signaallampen branden
aanduiding 1 brandt: externe signaallampen knipperen

- Met de programmeertoets P in het geheugen vastleggen.

Programmeertabel Modus 5 verlichting/signaallampen

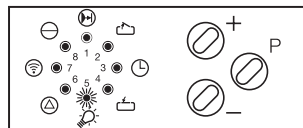

De aandrijving heeft de mogelijkheid om externe signaallampen aan te sluiten als men aan de besturing de relaisuitbreidingsset 'deurfunctie Open/Dicht + Licht' voor standaard aandrijvingen in behuizing (art-nr. 152 137) heeft aangesloten en automatisch sluiten geactiveerd is. Deze uitgang kan zo geprogrammeerd worden dat de signaallampen branden of knipperen.

P Menu 1: Verlichtingstijd

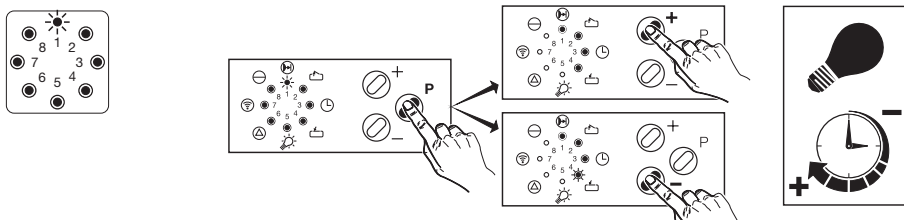

Verlichtingstijd en seconden:

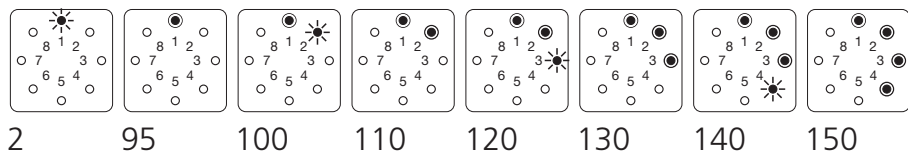

P Menu 2: Signaallampen

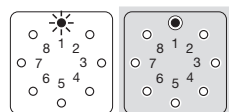
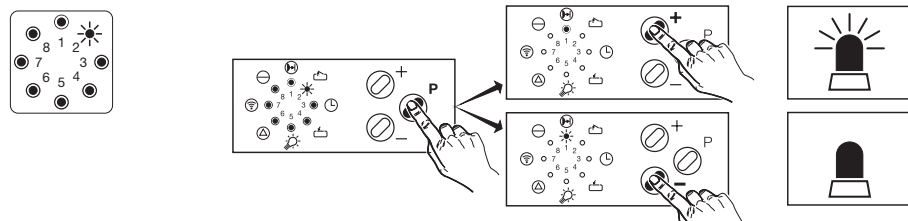

externe signaallampen branden
externe signaallampen knipperen

3. Programmation du fin de course 'Fermeture'

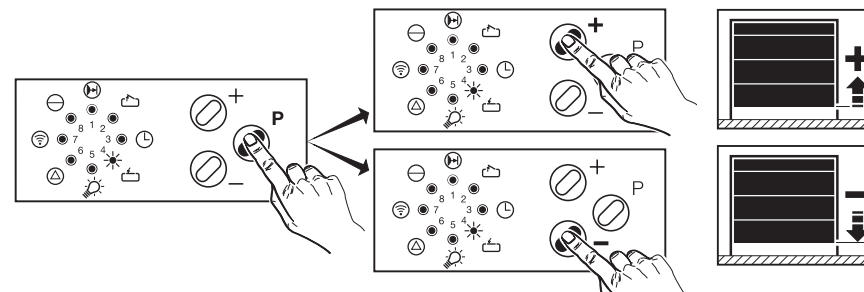

- Clignotement de la diode 4.
- Avec les boutons ⊕ ou ⊖ amener la porte dans sa position fermeture (par contact à maintenir - force max.).
- Validez la position par un appui sur P.

4. Programmation de la limitation de force dans le sens 'Ouverture'

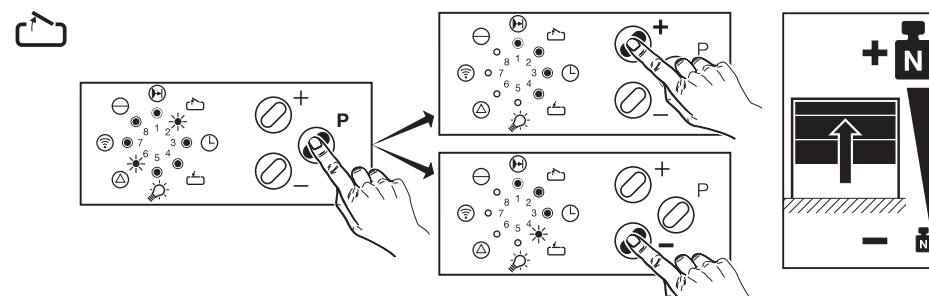

- Diodes 2 et 6 clignotent.
- Avec les boutons ⊕ ou ⊖ régler la force entre la valeur 1 (la plus faible force) et 16 (force la plus importante).

Diode 1 clignote	= Valeur 1
Diode 1 allumée	= Valeur 2
Diode 1 allumée et diode 2 clignote	= Valeur 3
...	
Diode 1 à 8 allumées	= Valeur 16

- Valider votre choix par un appui sur P.
Régler sur les plus faibles valeurs possibles (150 N max. sur le bord inférieur du panneau de la porte dans le sens ouverture).

5. Programmation de la limitation de force dans le sens 'Fermeture'

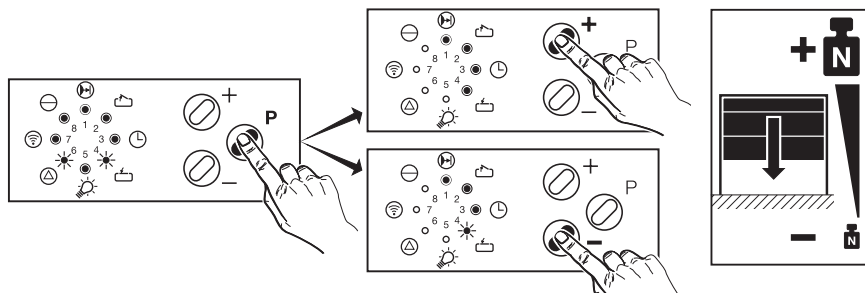

- Diodes 4 et 6 clignotent.
- Avec les boutons \oplus ou \ominus régler la force entre la valeur 1 (la plus faible force) et 16 (force la plus importante).

Diode 1 clignote	= Valeur 1
Diode 1 allumée	= Valeur 2
Diode 1 allumée et diode 2 clignote	= Valeur 3
...	
Diode 1 à 8 allumées	= Valeur 16

- Valider votre choix par un appui sur P.
Régler sur les plus faibles valeurs possibles (150 N max. sur le bord inférieur du panneau de la porte dans le sens ouverture).

○	LED uit
●	LED brandt
☀	LED knippert
☀☀	LED knippert snel
■	Standaard instelling

- Nadat de toets P niet meer ingedrukt wordt, knippert de aanduiding 3 (**aanrijwaarschuwing**).
- Met de toets \oplus of \ominus kan men de **aanrijwaarschuwing** instellen (volgens de tabel).

minimale tijd: 0 seconden
maximale tijd: 7 seconden

- Met de programmeertoets P in het geheugen vastleggen.

6. Programmation de la télécommande

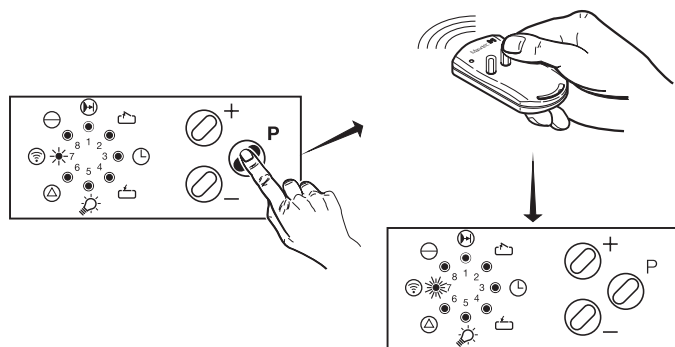

- Diode 7 clignote.
- L'émetteur portable Multibit est précodé d'usine.
Appuyer sur le bouton choisi de l'émetteur jusqu'à clignotement rapide de la diode 7.

- Nadat de toets P niet meer ingedrukt wordt, knippert de aanduiding 4 (**voortijdig sluiten na het passeren van de fotocel**).
- Met de toets \oplus of \ominus kan men de functie '**voortijdig sluiten na het passeren van de fotocel**', of een ingestelde tijd instellen.

Aanduiding 1 knippert: deur sluit na de ingestelde tijd
Aanduiding 1 brandt: deur sluit na het passeren van de fotocel.

- Door de programmeertoets P in te drukken wordt de codering in het geheugen opgeslagen, en het programmeren beëindigd: herkenbaar doordat de LED's in de volgorde 8 - 1 uit gaan.
- Daarna springt de besturing in bedrijf (aanduiding 8 brandt).
Als de deur zich in de stand 'deur open' of 'deur dicht' bevindt, dan branden de bijbehorende aanduidingen 2 of 4.

Programmeertabel Modus 3 automatisch sluiten - vervolg -

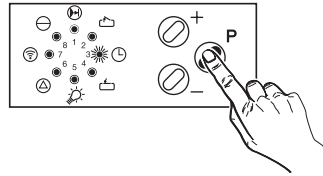

P Menu 3: Aanrijtijd

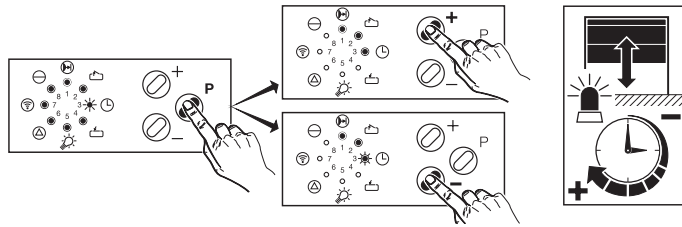
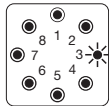

Aanrijtijd en seconden:

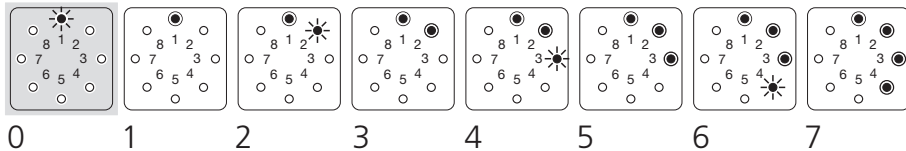

P Menu 4: Voortijdig sluiten na het passeren van de fotocel

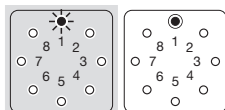
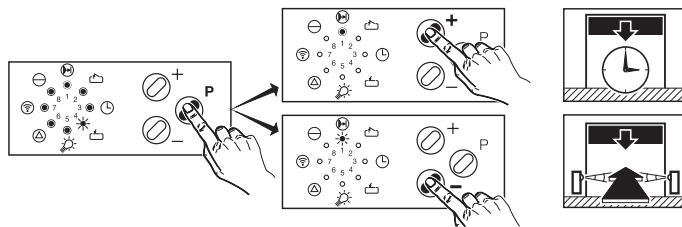
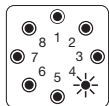

Nee Ja

P Validation

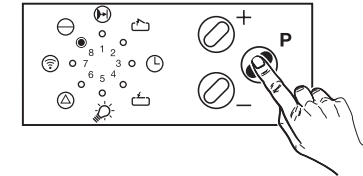

- Valider par un appui sur P.
L'opérateur se trouve maintenant en fin de programmation et bascule automatiquement en mode fonctionnement normal (reconnaissable à l'extinction circulaire rapide de toutes les diodes).
- En cas de coupure de courant, toutes les programmations resteront en mémoire.

Programmation séparée de l'un ou l'autre des 'programmes.' Par exemple: 'Force en fermeture'.

- Appuyer sur P pendant approximativement 2 secondes jusqu'à clignotement de la diode 1.
- Appuis successifs sur P jusqu'à clignotement des diodes 4 et 6.
- Procéder à la programmation (comme suivant point 21/5).
- Achever la programmation (comme suivant point 21/5).
(extinction circulaire rapide de toutes les diodes).

Tableau de programmation Etage 3

Faire activer par un professionnel de la fermeture afin de respecter les normes

P Etage 3: Refermeture Automatique temporisée

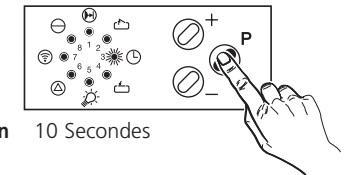

Refermeture automatique temporisée après temporisation réglable. Suivant les normes actuelles, l'activation de cette fonction nécessite la mise en place d'un équipement cellule photo qui sera activé comme indiqué suivant point N°1. La cellule photo Marantec est à raccorder directement par câble plat enfichable dans la prise X20 de l'unité de pilotage. A défaut de Cellule Photo, la refermeture automatique ne sera pas possible. Il faut également 1 ou 2 Feux de Présignalisation orange (Art 14 122) qui préviendront l'entourage de la manoeuvre imminente de la porte.
Raccorder également un éclairage extérieur pour éclairer la zone de débattement. Présignalisation sera raccordé sur platine à relais optionnelle art N° 152 137. Eclairage sera raccordé soit sur platine optionnelle (temporisation 3 mn fixe) ou en parallèle sur l'éclairage moteur 40 W max. (temporisable).

- L'opérateur se trouve en mode de fonctionnement normal.
- Appuyer sur P pendant plus de 10 secondes jusqu'à clignotement rapide de la diode 3 et maintenir le doigt appuyé P toujours maintenu appuyé, simultanément avec les boutons ⊕ ou ⊖ aller jusqu'à la diode 3 (**diode 3 clignote et toutes les autres diodes sont allumées**)
- Lâcher les bouton.
- La diode 1 clignote (Temps d'ouverture).
- Avec les boutons ⊕ ou ⊖ et suivant les indications du tableau vous réglez le temps d'ouverture de la porte avant refermeture automatique.

Tableau de programmation Etage 3

Refermeture automatique temporisée

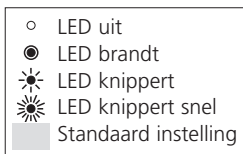
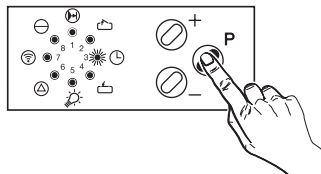

P Menu 1 Tamps d'ouverture

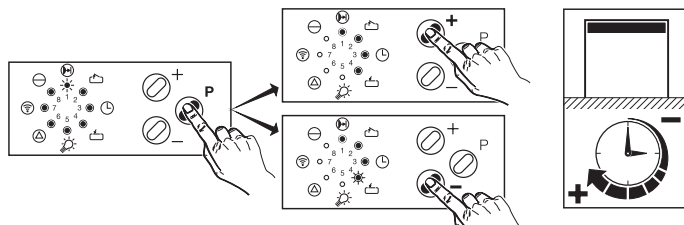
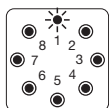

Tamps d'ouverture en secondes:

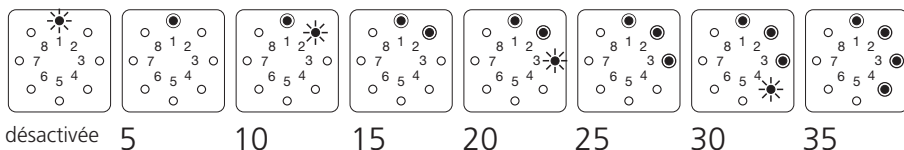

- Nadat de toets P niet meer ingedrukt wordt, knippert de aanduiding 1 (**tijdsduur 'deur open'**).
- Met de toets \oplus of \ominus kan men de **tijdsduur 'deur open'** instellen (volgens de tabel).

minimale tijd: 5 seconden
maximale tijd: 255 seconden

- Met de programmeertoets P in het geheugen vastleggen.

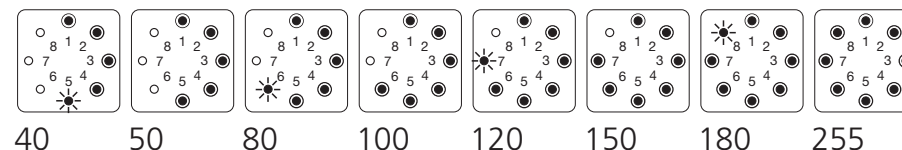

P Menu 2: Tamps de Présignalisation avant refermeture

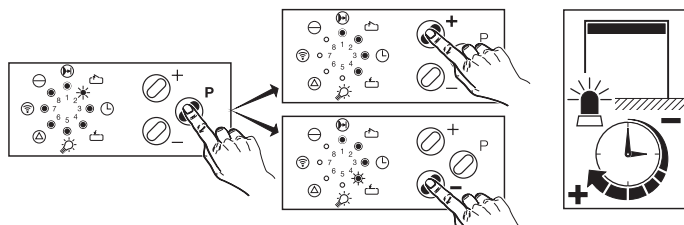
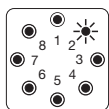

Tamps de Présignalisation avant refermeture en secondes:

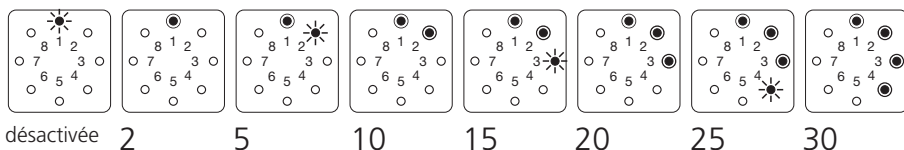

- Nadat de toets P niet meer ingedrukt wordt, knippert de aanduiding 2 (**waarschuwingstijd**).
- Met de toets \oplus of \ominus kan men de **waarschuwingstijd** instellen (volgens de tabe).

minimale tijd: 2 seconden
maximale tijd: 70 seconden

- Met de programmeertoets P in het geheugen vastleggen.

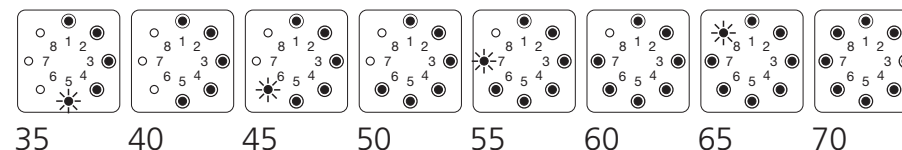

Programmeertabel Modus 3 automatisch sluiten

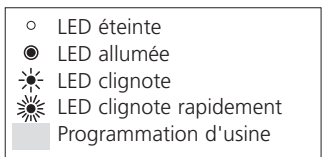
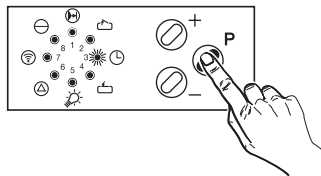

P Menu 1: Tijdsduur 'deur open'

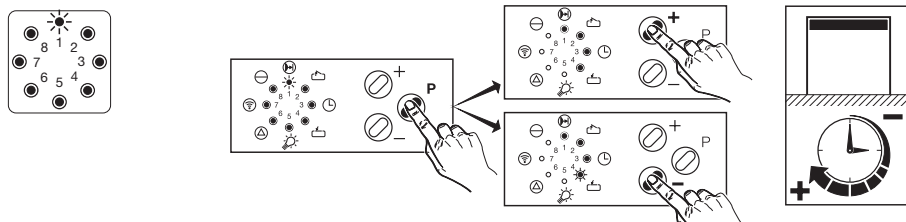

Tijdsduur 'deur open' en seconden:

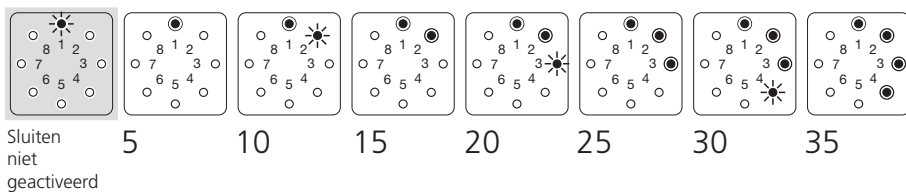

La diode 1 clignote (**Temps d'ouverture**).

- Avec les boutons \oplus ou \ominus et suivant les indications du tableau vous réglez le temps d'ouverture de la porte avant refermeture automatique.

Minimum: 5 secondes
Maximum: 255 secondes

- Valider votre choix par un appui sur P.

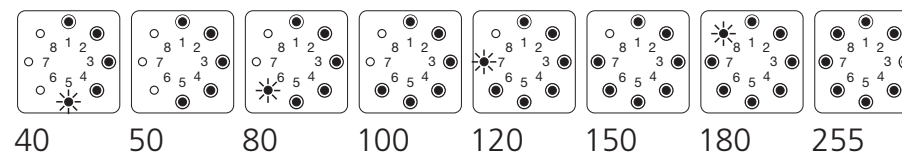

P Menu 2: Waarschuwingstijd

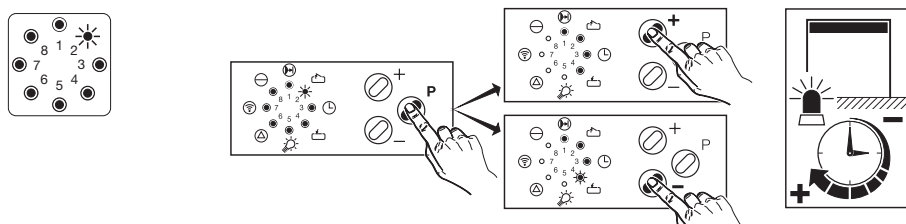

Waarschuwingstijd en seconden:

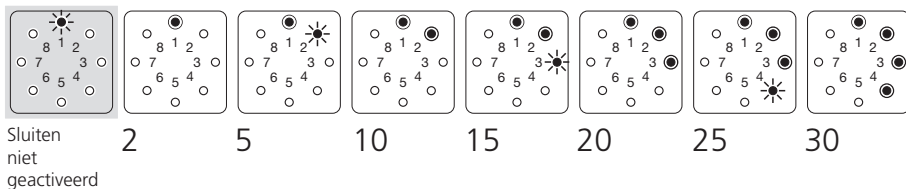

- Après avoir lâché le bouton P, la diode 2 clignote (**Temps de présignalisation avant refermeture**).
- Avec les boutons \oplus ou \ominus et suivant les indications du tableau vous réglez le temps de présignalisation avant refermeture automatique.

Minimum: 2 secondes
Maximum: 70 secondes

- Valider votre choix par un appui sur P.



Tableau de programmation Etage 3 Refermeture automatique temporisée (suite)



P Menu 3: Temps de Présignalisation avant démarrage

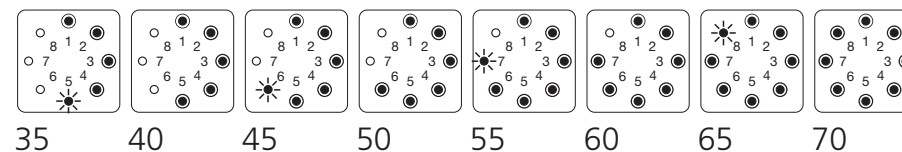
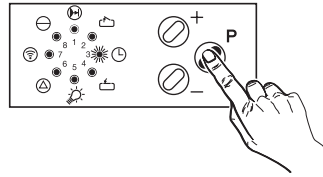
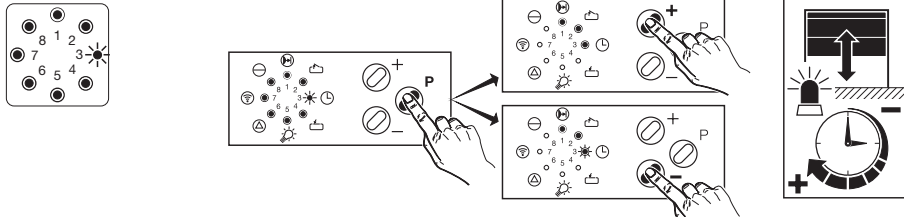

Temps de Présignalisation avant démarrage en secondes:

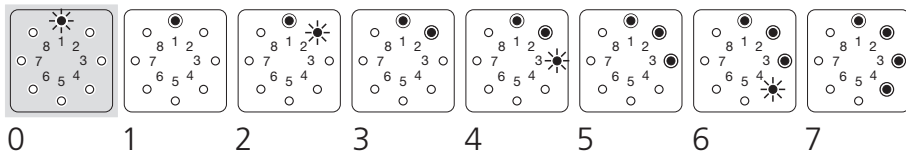

P Programmering opslaan in geheugen

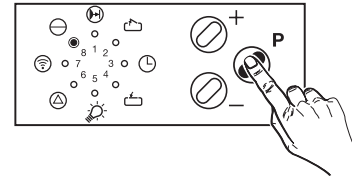

- Door de programmeertoets P in te drukken wordt de codering in het geheugen opgeslagen, en het programmeren beëindigd (herkenbaar doordat de LED's in de volgorde 8 - 1 uit gaan).
- De besturing is nu inbedrijf (LED 8 brandt).
Bij stroomuitval blijven alle instellingen behouden.

Programmering van één functie b.v. 'uitschakelautomaat dicht'

- Programmeertoets P ± 2 seconden indrukken tot. Aanduiding 1 knippert.
- Programmeertoets P meerdere malen indrukken, tot aanduiding 4 en 6 knipperen.
- Programmering uitvoeren (zie punt 21/5).
- Door de programmeertoets P weer in te drukken wordt de programmering beëindigd (herkenbaar doordat de LED's in de volgorde 8-1 uit gaan).
Vervolgens bevindt de besturing zich inbedrijf (aanduiding 8 brandt).

Programmeertabel Modus 3

P Modus 3: Automatisch sluiten

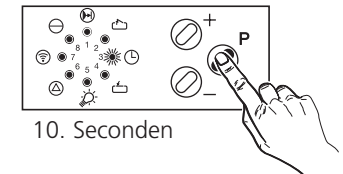

(Bij aktivering van de functie automatisch sluiten moet een externe fotocelbeveiliging aangesloten worden (b.v. Special 613/614) en overeenkomstig geactiveerd worden. Anders is automatisch sluiten niet mogelijk.)

- De besturing bevindt zich in de bedrijfstoestand (zie punt 21).
- Wordt de toets P langer dan 10 sec. ingedrukt, dan schakelt de besturing zich weer in de programmeermodus voor 'uitbreidingen' (**aanduiding 3 knippert, alle andere aanduidingen branden**) toets P nu loslaten.
- Nu knippert aanduiding 1.
- Met de toetsen ⊕ of ⊖ kan men nu de tijdsduur 'deur open' instellen (Zie de tabel met de instelbare tijden, punt 22).

P Menu 4: Refermeture prématurée après passage devant la cellule photo

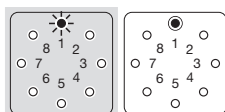
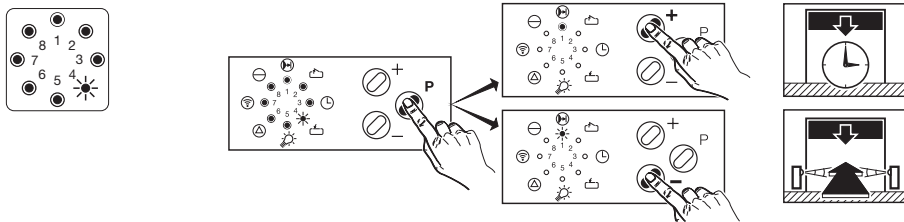

Non Oui

5. Programmering van de 'uitschakelautomaat dicht

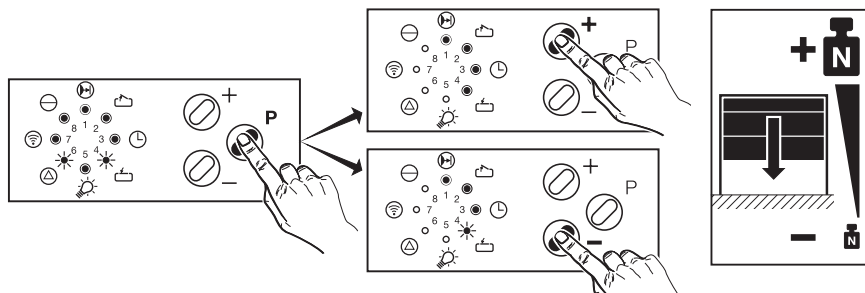

- Aanduiding 4 en 6 knipperen.
- Door indrukken van de toets ⊕ of ⊖ kan de uitschakelautomaat in stappen van 1 (gevoeligste waarde) tot en met 16 ingesteld worden.

Aanduiding 1 knippert = Stap 1
 Aanduiding 1 brandt = Stap 2
 Aanduiding 1 brandt, aanduiding 2 knippert = Stap 3
 ...
 Aanduiding 1 t/m 8 branden = Stap 16

- Met de programmeertoets P in het geheugen vastleggen.
De uitschakelautomaat zo gevoelig mogelijk instellen (Max. 150 N aan de onderkant van het deurbblad).

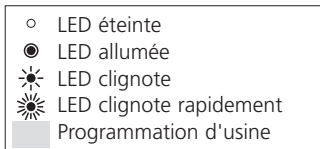

- Après avoir lâché le bouton P, la diode 3 clignote **(Temps de présignalisation avant démarrage).**
- Avec les boutons ⊕ ou ⊖ et suivant les indications du tableau vous réglez le temps de présignalisation avant démarrage.

Minimum: 0 seconde
 Maximum: 7 secondes

- Valider votre choix par un appui sur P.

6. Programmering van de afstandsbediening

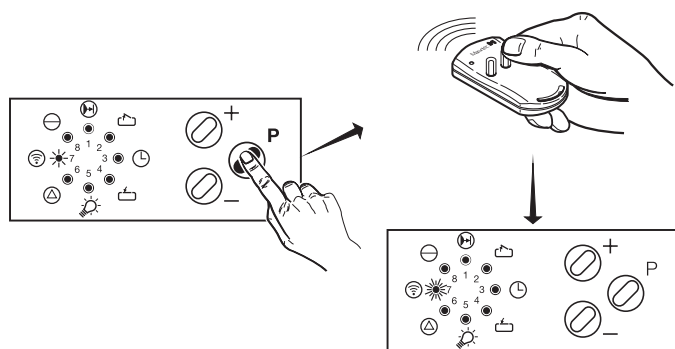

- Aanduiding 7 knippert.
- De multibit handzender is in de fabriek voorgecodeerd.
 De bewuste toets van de gecodeerde handzender indrukken, tot aanduiding 7 snel knippert.

- Après avoir lâché le bouton P, **la diode 4 clignote (Refermeture prématurée après passage devant la cellule photo).**
- Avec les boutons ⊕ ou ⊖ vous pourrez régler cette fonction.

Diode 1 clignote: La porte se refermera après écoulement de la temporisation
 Diode 1 allumée: La porte se refermera après passage devant la cellule photo

- Valider votre choix par un appui sur P.
- Sortir de la programmation par des appuis successifs sur P jusqu'à extinction circulaire des diodes 8 à 1. L'opérateur passe automatiquement en mode de fonctionnement normal (Diode 8 allumée). Si la porte se trouve en position 'Ouvverte' ou 'Fermée', la diode correspondant à la position de fin de course 2 ou 4 sera allumée également.

Tableau de programmation Etage 5 Eclairage/signalisation

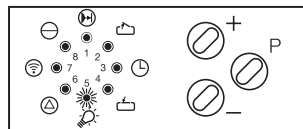

Une platine à relais Art. N° 152137 (fonctions ouverture - fermeture - lumière) peut être raccordée à l'opérateur pour raccordement de feux de signalisation externe.
La sortie sur relais peut être programmée sur l'opérateur de manière à ce que les feux de présignalisation soient fixes ou clignotants.

P Menu 1: Temps d'éclairage

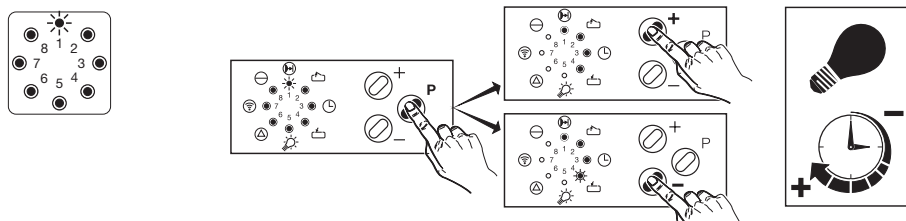

Temps d'éclairage en secondes

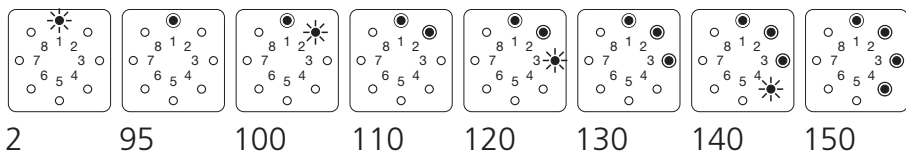

P Menu 2: Feu de signalisation

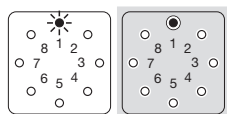
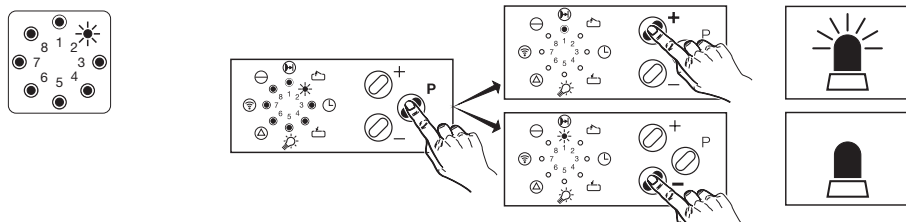

Présignalisation externe fixe
Présignalisation externe clignotante

3. Programmation van de 'eindpositie dicht'

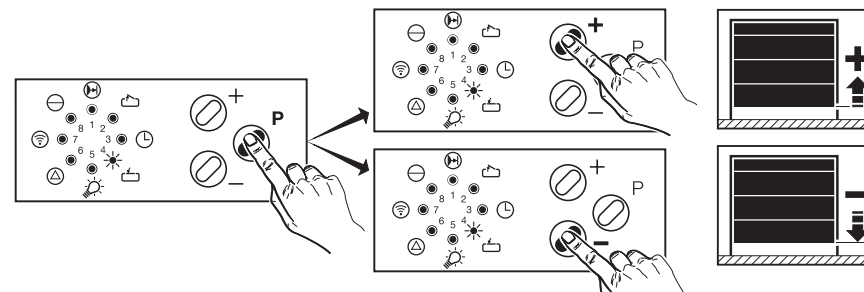

- Aanduiding 4 knippert.
- Met de toets (+) of (-) de deur in de eindpositie 'deur dicht' laten lopen (aandrijving loopt zonder zelfhoudend contact en zonder krachtbegrenzing).
- Door de programmeertoets P weer in te drukken wordt de programming in het geheugen opgeslagen.

4. Programmation van de 'uitschakelautoomaat open'

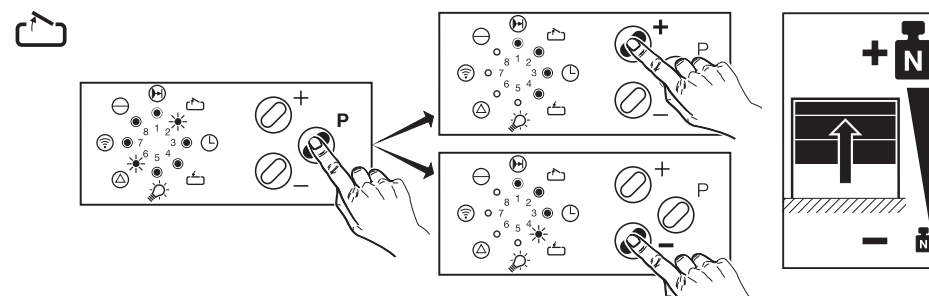

- Aanduiding 2 en 6 knipperen.
- Door indrukken van de toets (+) of (-) kan de uitschakelautoomaat in stappen van 1 (gevoeligste waarde) tot en met 16 ingesteld worden.

Aanduiding 1 knippert = Stap 1
Aanduiding 1 brandt = Stap 2
Aanduiding 1 brandt, aanduiding 2 knippert = Stap 3
...
Aanduiding 1 t/m 8 branden = Stap 16

- Met de programmeertoets P in het geheugen vastleggen.
De uitschakelautoomaat zo gevoelig mogelijk instellen (Max.150 N aan de bovenkant van het deurblad).

1. Programmering van de externe fotocel (De garagedeuraandrijving is voorgeprogrammeerd voor aansluiting van een externe fotocelbeveiliging. Wordt deze fotocelbeveiliging niet aangesloten dan, dient omgeprogrammeerd te worden zoals beschreven bij punt 21/1. Anders loopt de aandrijving zonder zelfhoudend contact in de richting 'deur dicht')

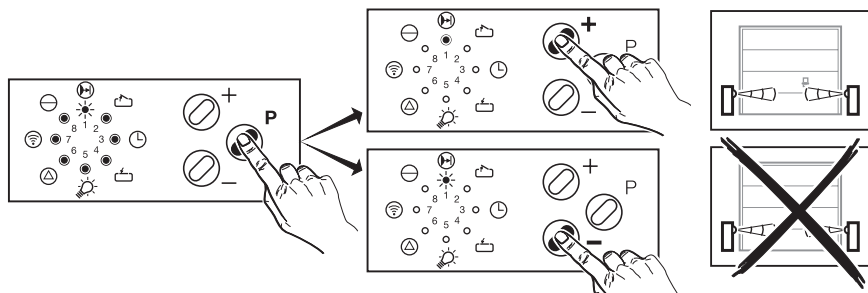

- Programmeertoets P ± 2 seconden indrukken. Aanduiding 1 knippert.
- Met de toets ⊕ kiest men voor aansluiting van de fotocel.
- Aanduiding 1 brandt.
- Door de toets ⊖ in te drukken kan de aandrijving zonder externe fotocel bedient worden.
- Aanduiding 1 knippert.
- Door de programmeertoets P weer in te drukken wordt de programming in het geheugen opgeslagen

2. Programmering van de 'eindpositie open'

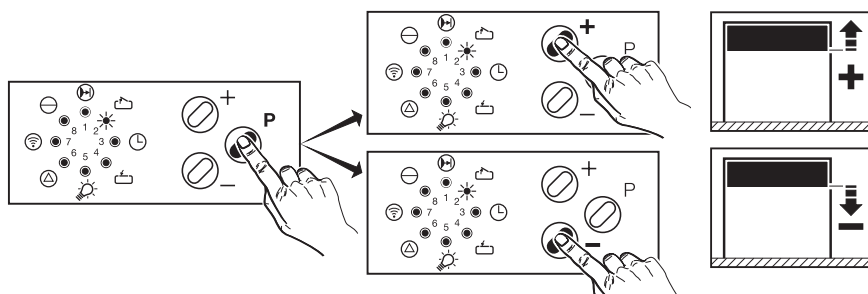

- Aanduiding 2 knippert.
- Met de toets ⊕ of ⊖ de deur in de eindpositie 'deur open' laten lopen (aandrijving loopt zonder zelfhoudend contact en zonder krachtbegrenzing).
- Door de programmeertoets P weer in te drukken wordt de programming in het geheugen opgeslagen

- L'opérateur se trouve en mode de fonctionnement normal.
- Appuyer sur P pendant plus de 10 secondes jusqu'à clignotement rapide de la diode 3 et maintenir le doigt appuyé P toujours maintenu appuyé, simultanément avec les boutons ⊕ ou ⊖ aller jusqu'à la diode 5 (diode 5 clignote rapidement et toutes les autres diodes sont allumées).
- Lâcher les bouton.

- La diode 1 clignote (Temps d'éclairage).
- Avec les boutons ⊕ ou ⊖ et suivant les indications du tableau réglez le temps d'éclairage.
- Valider votre choix par un appui sur P.

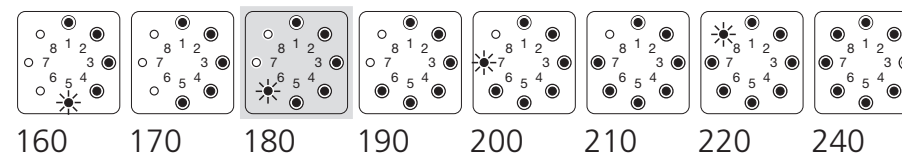

- Après avoir lâché le bouton P, la diode 2 clignote (Présignalisation externe).
- Avec les boutons ⊕ ou ⊖ programmer suivant votre choix entre les 2 possibilités ci-dessous:

Diode 1 clignote: Présignalisation externe fixe
 Diode 1 allumée: Présignalisation externe clignotante

- Valider votre choix par un appui sur P.

Tableau de programmation Etage 5 Eclairage / signalisation (suite)

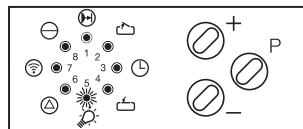

P Menu 3: Eclairage

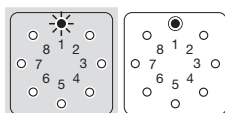
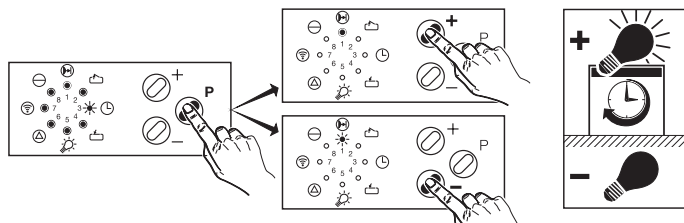
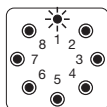

Eclairage
moteur
allumé
durant pré-
signalisation

Eclairage
moteur
clignotant
durant pré-
signalisation

20 Elektronische besturing programmeren:

- A Aanduiding Externe fotocel programmeren
- B Aanduiding Eindpositie Open programmeren
- C Aanduiding Automatische Zulauf programmeren
- D Aanduiding Eindpositie Dicht programmeren
- E Aanduiding Lichtzeit programmeren
- F Aanduiding Krachtbegrenzing programmeren
(aanduiding 2 en 6 knipperen: krachtbegrenzing Open)
(aanduiding 2 en 4 knipperen: krachtbegrenzing Dicht)
- G Aanduiding Afstandsbediening programmeren
- I Programmeertoets ⊕
- J Programmeertoets ⊖
- K Programmeertoets P (programmeermodus, menukeuze/programming opslaan in geheugen)

Aanduidingen storingsmeldingen elektronische besturing:

- In geval van een storingsmelding kan de oorzaak opgezocht worden, zie punt 26.
- K Programmeertoets P Aanduiding storing (door kort indrukken P toets)
 - 1-8 Storingsmelding via nummeraanduiding (LED's knipperen onregelmatig)

Bijvoorbeeld: Aanduiding 8 en aanduiding 2 knipperen tegelijk:
8 + 2 = storingsnummer 10 (zie punt 26)

21

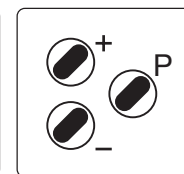
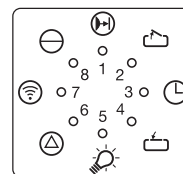

- LED uit
- LED brandt
- ☀ LED knippert
- ☀☀ LED knippert snel

Programming van de besturing

- Na het inschakelen van de netspanning voert de besturing een zelftest uit. Deze is merkbaar omdat de aanduidingen 1-8(LED's) en de verlichtingslamp voor ca. 1 sec. branden. Daarna bevindt de besturing zich inbedrijf (aanduiding 8 brandt).
- Als toets P langer dan 2 seconden ingedrukt wordt, komt de besturing in de programmeermodus.
- Door toets P herhaald in te drukken, kan stap voor stap het gewenste programmeermenu gekozen worden.
- Als er een programmeermenu wordt overgeslagen, blijft de instelling van het overgeslagen menu ongewijzigd.
- Met de toets ⊕ of ⊖ kunnen in de gekozen menu's veranderingen aangebracht worden. Door de P toets weer in te drukken wordt de instelling in het geheugen opgeslagen.
- Als de besturing zich in de programmeermodus bevindt en het duurt langer dan 30 seconden voordat één van de drie programmeertoetsen ingedrukt wordt, dan wordt de programming afgebroken, de besturing bevindt zich inbedrijf (foutmelding 7, zie punt 26).
- Resetten bij een foutieve programmering is niet nodig omdat alle opgeslagen waarden opnieuw geprogrammeerd kunnen worden.

alle andere aanduidingen branden). Toets P nu loslaten.

Het eerste programmeermenu van het gekozen niveau is aangesproken (aanduiding 1 knippert, alle andere aanduidingen branden).

Met de toetsen (+) of (-) kan men in het programmeermenu veranderingen aanbrengen en met toets P in het geheugen opslaan.





(Wordt toets P ingedrukt, zonder dat er een wijziging met de toetsen (+) en (-) is ingevoerd, dan wordt dit programmeermenu overgeslagen, de instellingen blijven onveranderd).

Na het laatste programmeermenu is de programmering van de uitbreidingsmogelijkheden van de aandrijving beëindigd, herkenbaar door het uitgaan van alle aanduidingen in de volgorde van 8-1.

Aanwijzingen voor de programmering

De geprogrammeerde gegevens kunnen niet gewist, maar alleen overschreven worden. Als de besturing zich in de programmeermodus bevindt en geen van de drie programmeertoetsen (+), (-) of P binnen 30 seconden worden ingedrukt, dan wordt het programmeren afgebroken. De besturing springt in de bedrijfstoestand terug. Aanduiding 6 'STORING' knippert, door toets P kort in te drukken wordt het foutmeldingsnummer (7 = programmering afgebroken) aangeduid. Zie punt 25 'foutmeldingsnummers'.

Verklaring van de uitbreidingsmogelijkheden (voor details zie tabel)	
3. Programmeerniveau: automatisch sluiten	
Functie	Verklaring
- Tijdsduur 'deur open'	De tijd dat de deur open staat voordat deze weer automatisch sluit.
- Waarschuwingstijd	De tijd dat de signaallampen knipperen voordat de deur weer automatisch sluit.
- Aanrijwaarschuwing	De signaallampen knipperen net zolang totdat de deur zich in beweging zet.
- Voortijdig sluiten na het passeren van de fotocel	De deur sluit na de ingestelde tijdsduur 'deur open' of voortijdig na het passeren van de fotocel.
5. Programmeerniveau: verlichting / signaallampen	
Functie	Verklaring
- Verlichtingstijd	Verlichtingsduur van de lamp van de aandrijving bij het elektrisch bewegen van de deur.
- Signaallampen	De signaallampen knipperen of branden bij een elektrische beweging van de deur.
- Verlichting	De verlichting van de aandrijving knippert of brandt tijdens de waarschuwingstijd.

	LED éteinte
	LED allumée
	LED clignote
	LED clignote rapidement
	Programmation d'usine

- Après avoir lâché le bouton P, la diode 3 clignote (**Eclairage moteur incorporé**).
- Avec les boutons (+) ou (-) programmer suivant votre choix entre les 2 possibilités ci-dessous:

Diode 1 clignote: Eclairage moteur allumé fixe durant temps d'éclairage programmé.
Diode 1 allumée: Eclairage moteur clignotant durant présignalisation avant fermeture automatique.

- Valider votre choix par un appui sur P.

Notice de programmation simplifiée pour le spécialiste

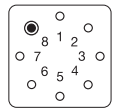

Fonctionnement normal (Si la porte se trouve en position 'Ouvverte' ou 'Fermée', la diode correspondant à la position de fin de course 2 ou 4 sera allumée également).

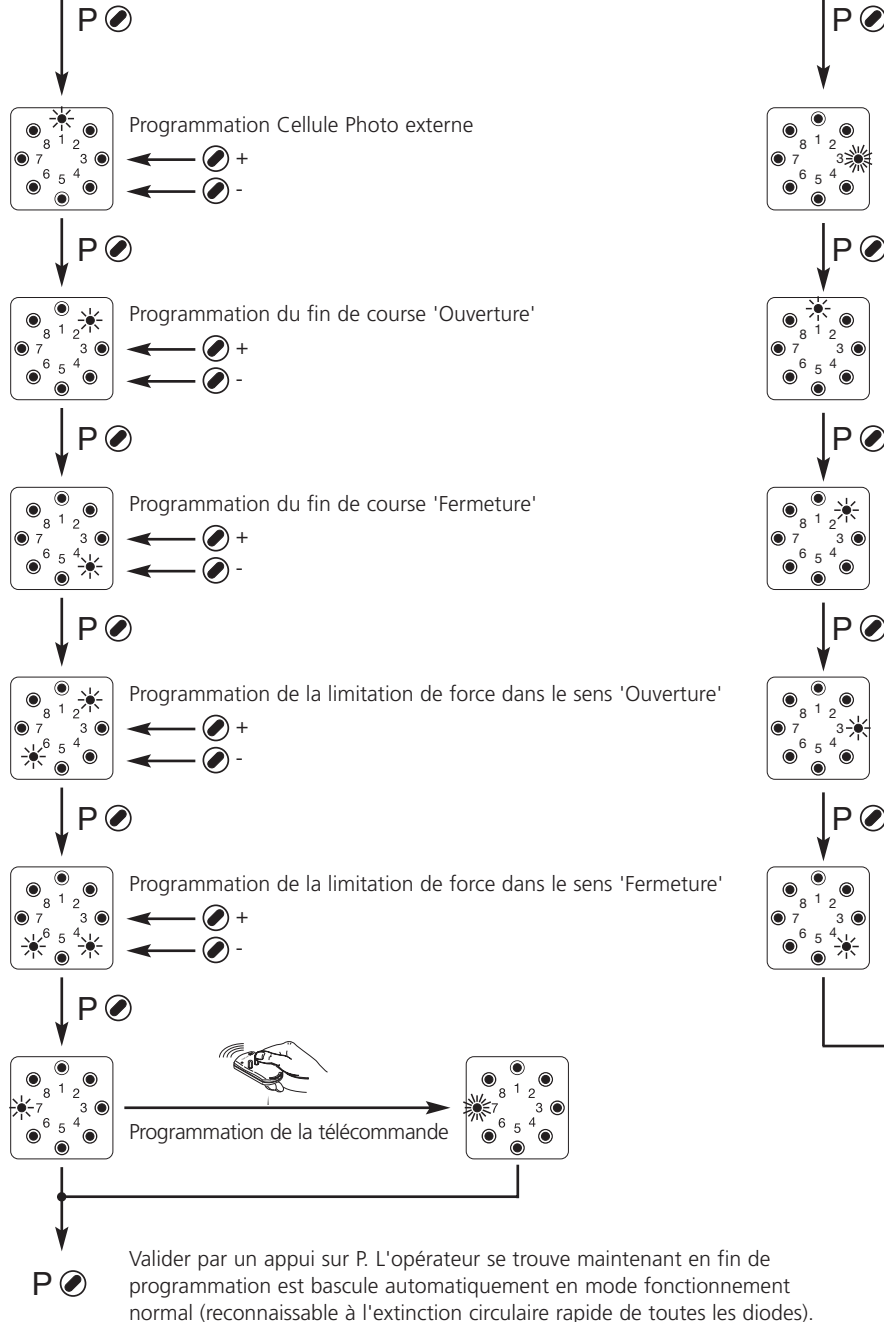

19 Programmeermogelijkheden

Overzicht van de functieaanduidingen en programmeermogelijkheden

Aanduidingen

Na het inschakelen van de netspanning branden de aanduidingen 1-8 en de verlichtingslamp gedurende ca. 2 sec.. Daarna gaat het licht van de aanduidingen en de verlichtingslamp uit. De besturing bevindt zich nu in bedrijfstoestand, aanduiding 8 brandt. Als de eindpositie 'open' of 'dicht' bereikt is, dan brandt de bijbehorende aanduiding ook.

Foutmeldingen

Knippert aanduiding 6 'STORING', dan wordt nadat men de programmeertoets P kort heeft ingedrukt het bijbehorende foutmeldingsnummer aangeduid (aanduidingen knipperen onregelmatig). Het foutmeldingsnummer wordt verkregen door het optellen van de cijfers bij de knipperende aanduidingen. Zie punt 26 'foutmeldingsnummers'.

Programmeren van de basisfuncties van de aandrijving

Toets P langer dan 2 seconden ingedrukt houden. Dan wisselt de besturing vanuit de bedrijfstoestand naar de programmeertoestand voor basisfuncties, aanduiding 1 knippert. Alle andere aanduidingen branden. Toets P nu loslaten.

Met de toetsen \oplus of \ominus kan men in het programmeermenu veranderingen aanbrengen en met toets P in het geheugen opslaan en naar het volgende menu gaan. (Wordt toets P ingedrukt, zonder dat er een wijziging met de toetsen \oplus en \ominus is ingevoerd, dan wordt dit programmeermenu overgeslagen, de instellingen blijven onveranderd).

Na het laatste programmeermenu is de programmering van de basisfuncties van de aandrijving beëindigd, herkenbaar door het uitgaan van alle aanduidingen in de volgorde van 8-1.

Programmeermenu's

1. Fotocel: keuze uit gebruik met of zonder externe fotocel
2. Eindpositie 'deur open'
3. Eindpositie 'deur dicht'
4. Uitschakelautomaat 'open'
5. Uitschakelautomaat 'dicht' } (krachtbegrenzing)
6. Codering van de afstandsbediening

Programmeren van de uitbreidingsmogelijkheden

Toets P langer dan 10 seconden ingedrukt houden. Dan wisselt de besturing vanuit de bedrijfstoestand naar het programmeerniveau voor uitbreidingsmogelijkheden, aanduiding 3 knippert snel, alle andere aanduidingen branden.

Door toets P ingedrukt te houden, met de toetsen \oplus of \ominus het gewenste programmeerniveau kiezen (aanduiding van het niveau knippert snel,

18 Aansluiting van externe bedieningselementen

N Reeds aanwezige bedieningselementen uitsluitend aan de aansluitklemmen aansluiten

- 1 GND (0 V)
- 2 Impuls
- 3 24 V DC max. 50 mA



Let op!

De aansluiting moet potentiaalvrij zijn.
Spanning van buitenaf leidt tot beschadiging van de elektronica.

R Aansluitkabel voor bedieningselementen met Marantec systeemstekker. Voor het aansluiten eerst de kortsluitstekker (T) verwijderen (impulsdrukknop voor binnen of sleutelschakelaar voor buiten zitten niet standaard in het leveringspakket).

S Elektronische antenne



Let op!

Kortsluitstekker (T) niet in aansluitbus (Q) steken.

T Kortsluitstekker

- LED éteinte
- LED allumée
- ☀ LED clignote
- ☀☀ LED clignote rapidement

10 secondes

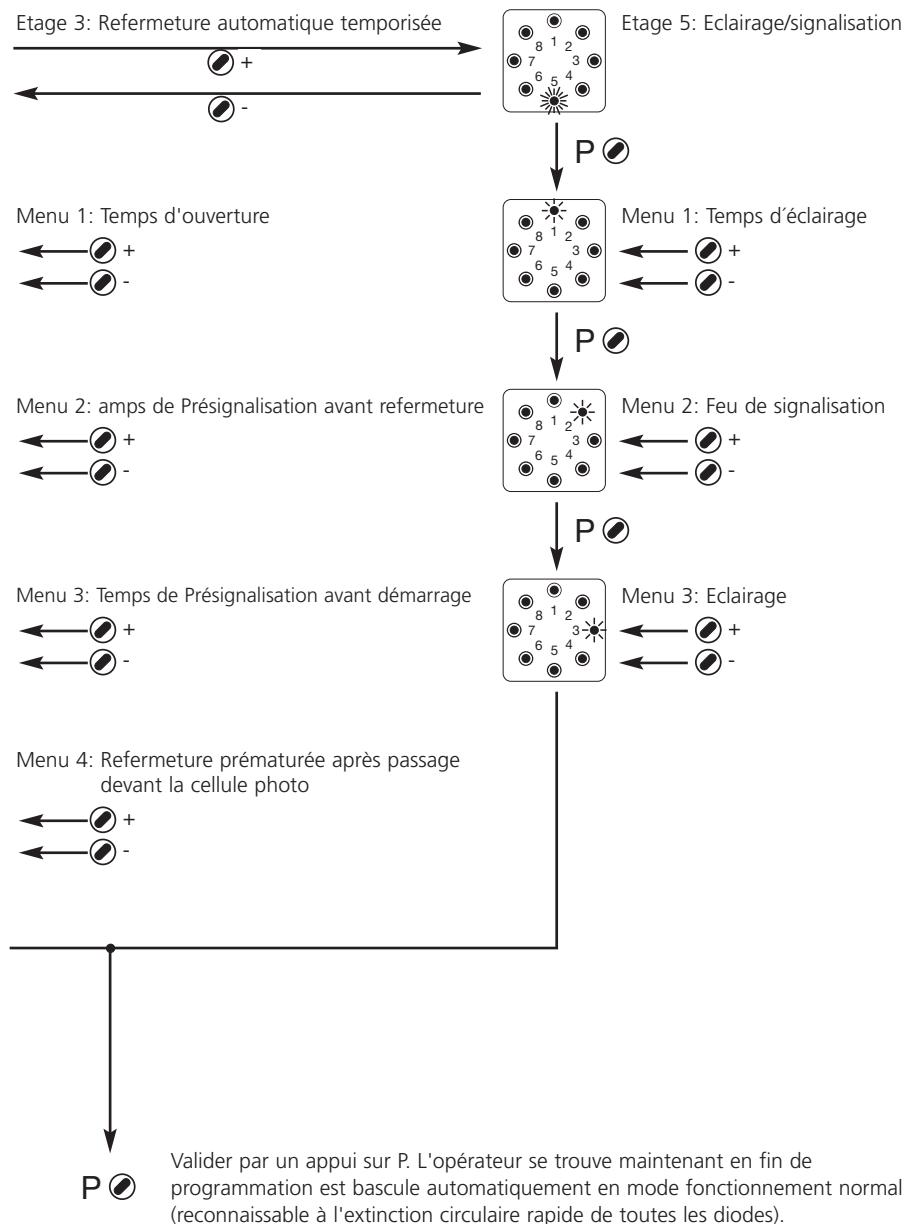

Etage 3: Fermeture automatique

LED allumée

	Menu 1: Tamps d'ouverture	Menu 2: Tamps de Présignalisation avant refermeture	Menu 3: Tamps de Présignalisation avant démarrage
1	désactivée <input type="checkbox"/>	désactivée <input type="checkbox"/>	désactivée <input type="checkbox"/>
2	5 sec. <input type="checkbox"/>	2 sec. <input type="checkbox"/>	1 sec. <input type="checkbox"/>
3	10 sec. <input type="checkbox"/>	5 sec. <input type="checkbox"/>	2 sec. <input type="checkbox"/>
4	15 sec. <input type="checkbox"/>	10 sec. <input type="checkbox"/>	3 sec. <input type="checkbox"/>
5	20 sec. <input type="checkbox"/>	15 sec. <input type="checkbox"/>	4 sec. <input type="checkbox"/>
6	25 sec. <input type="checkbox"/>	20 sec. <input type="checkbox"/>	5 sec. <input type="checkbox"/>
7	30 sec. <input type="checkbox"/>	25 sec. <input type="checkbox"/>	6 sec. <input type="checkbox"/>
8	35 sec. <input type="checkbox"/>	30 sec. <input type="checkbox"/>	7 sec. <input type="checkbox"/>
9	40 sec. <input type="checkbox"/>	35 sec. <input type="checkbox"/>	-
10	50 sec. <input type="checkbox"/>	40 sec. <input type="checkbox"/>	-
11	80 sec. <input type="checkbox"/>	45 sec. <input type="checkbox"/>	-
12	100 sec. <input type="checkbox"/>	50 sec. <input type="checkbox"/>	-
13	120 sec. <input type="checkbox"/>	55 sec. <input type="checkbox"/>	-
14	150 sec. <input type="checkbox"/>	60 sec. <input type="checkbox"/>	-
15	180 sec. <input type="checkbox"/>	65 sec. <input type="checkbox"/>	-
16	255 sec. <input type="checkbox"/>	70 sec. <input type="checkbox"/>	-

Etage 5: Feu d'éclairage/Feu de présignalisation

Menu 1:
Tamps d'éclairage

1	<input type="checkbox"/>	2 sec. <input type="checkbox"/>
2	<input type="checkbox"/>	95 sec. <input type="checkbox"/>
3	<input type="checkbox"/>	100 sec. <input type="checkbox"/>
4	<input type="checkbox"/>	110 sec. <input type="checkbox"/>
5	<input type="checkbox"/>	120 sec. <input type="checkbox"/>
6	<input type="checkbox"/>	130 sec. <input type="checkbox"/>
7	<input type="checkbox"/>	140 sec. <input type="checkbox"/>
8	<input type="checkbox"/>	150 sec. <input type="checkbox"/>
9	<input type="checkbox"/>	160 sec. <input type="checkbox"/>
10	<input type="checkbox"/>	170 sec. <input type="checkbox"/>
11	<input type="checkbox"/>	180 sec. <input type="checkbox"/>
12	<input type="checkbox"/>	190 sec. <input type="checkbox"/>
13	<input type="checkbox"/>	200 sec. <input type="checkbox"/>
14	<input type="checkbox"/>	210 sec. <input type="checkbox"/>
15	<input type="checkbox"/>	220 sec. <input type="checkbox"/>
16	<input type="checkbox"/>	240 sec. <input type="checkbox"/>

Désactivation de la refermeture automatique temporisée (2 temporisations sans fonction)

Pour désactiver la refermeture automatique, il suffit de programmer l'une au choix des 2 temporisations temps d'ouverture ou temps de présignalisation avant refermeture 'sans fonction'

= Programmation d'usine

17 Moduulantenne:

Beschermingsgraad: alleen voor droge ruimtes

- A Aansluitkabel met stekker voor aansluiting aan de besturing
- B Moduulantenne
- C Frontpaneel

Frontpaneel openen, verbindingsstekker achter de frontklep in de elektronische besturingseenheid steken (zie punt 18/Q).

Indien nodig kan men om een grotere reikwijdte te verkrijgen de antenne met een langere verbindingskabel (niet standaard) op een andere plek plaatsen. Bij buitenopstelling is een elektronische antenne (IP 65) nodig (niet standaard).

- Druk de gewenste toets van de handzender in. Door een geïntegreerde toevalsprogrammering wordt een nieuwe codering vastgelegd. Hierbij knippert de LED snel.

Nadat de LED van de handzender continu brandt, de drukknop van de handzender loslaten en de programmeerkabel verwijderen.

**Opmerking!**

Na de nieuwe codering van de handzender moet ook de garagedeuraandrijving op de nieuwe codering worden omgeprogrammeerd, omdat de oude codering onherroepelijk verloren is.

**Opmerking!**

Bij meerkanaalzenders moet deze procedure voor iedere toets afzonderlijk worden uitgevoerd.

16 Handzender – programmering:

Codering leren (indien nodig)

Deze functie dient ertoe, op een extra handzender de codering van een reeds voorhanden handzender te overbrengen.



Opmerking!

De stekerverbindingen aan weerszijden van de handzender moeten identiek worden toegepast.



Attentie!

Door bedienen van de handzender kan de deur worden gestart!

Stap 1:

- Handzender 1 en handzender 2 via de ingesloten programmeerkabel verbinden.

Stap 2:

- De voorhanden zender bedienen en toets ingedrukt houden. De LED in de zender brandt.

Stap 3:

- De gewenste toets van de nieuwe handzender indrukken, de toets van de voorhanden handzender blijft ingedrukt.

Na 1 - 2 sec. brandt de LED van de nieuwe zender constant.

De programmering is beëindigd. De nieuwe handzender heeft de codering van de voorhanden handzender overgenomen.

- Verwijder de programmeerkabel.



Opmerking!

Bij meerkanalsenders moet deze procedure voor iedere toets afzonderlijk worden uitgevoerd.

Codering veranderen

Het is mogelijk, bij verlies van een handzender de codering van de afstandsbediening te veranderen. Sluit hiervoor de programmeerkabel aan de om te programmeren handzender aan.

Stap 4:

- Steek de programmeerkabel in de handzender.
- Sluit een van de buitenste pennen van de programmeerkabel met de middelste leiding kort (bv met behulp van een schroevendraaier).

23 Plan des fileries

- A Opérateur Comfort 150 / 160
- B Prise de courant Schuko 220 V, 50 Hz (à charge client)
- C Antenne électronique
- D Coffret électronique Comfort 150 / 160
- E Contacteur intérieur Marantec série "Command" avec câble plat de liaison
- F Contacteur extérieur à clé Marantec série "Command"

24 Plan de câblage B-MC 150 / 160

C1	Condensateur de démarrage	X2c	Pour contacteurs
F1	Fusible (max. 4A)		
H1	Eclairage moteur incorporé		
M1	Moteur avec protection thermique	X10	Prise pour contacteurs d'origine Marantec série "Command"
S	x) Coupure générale ou interrupteur d'arrêt (à charge client)	X20	Prise pour l'antenne électronique et pour Cellule photo si nécessaire (dans ce cas utiliser une triplette)
S1	x) Contacteur impulsion		
S21	Sensor compte-tours		
S22	Sensor de détection du point de référence		
X0	+) Prise de courant secteur	W20	Antenne électronique
X1	câble d'alimentation avec fiche	XS10 -)	Contacteurs d'origine Marantec de la série "Command"

Borniers:

Prises spéciales:

Accessoires:

- +) à charge client
- x) si prévu
-) en cas de raccordement, extraire au préalable la fiche pontée



Attention! Faibles tensions!

Une tension étrangère appliquée au bornier X2c et aux prises X10 à X20 entraîne la destruction de l'ensemble de l'électronique.



Attention! Respecter les dispositions légales en matière de sécurité!

Il est impératif de séparer dans des gaines différentes, les fils d'alimentation secteur et les fils basse tension d'asservissement des contacteurs ou autres éléments.

25 Notice de vérification à l'intention du spécialiste.
Au besoin procéder comme suit pour éliminer une panne:

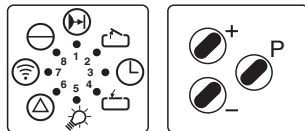

Indice de panne	Cause probable	Réparation
Diode 8 éteinte.	Pas d'alimentation.	Vérifier l'alimentation secteur. Vérifier la prise de courant. Vérifier le fusible d'alimentation dans l'opérateur suivant point 14/L.
	Protection thermique du moteur a déclenché.	Laisser refroidir le moteur.
	Unité électronique défectueuse.	Couper le courant. Enlever la vis de fixation de l'unité électronique, la tirer délicatement vers l'extérieur. Débrancher les connecteurs arrières et déposer. Faire vérifier l'électronique.
Diode 6 clignote. Défaut N° 10	Limitation de force réglée trop sensible, porte trop dure à manoeuvrer ou porte bloquée.	Refaire un réglage moins sensible de la limitation de force (Point 21/3 dans le sens Ouverture ou Point 21/4 dans le sens Fermeture). Améliorer le fonctionnement mécanique de la porte.
Diode 6 clignote. Défaut N° 6 ou N° 15	Cellule photo externe défectueuse ou faisceau de cellule coupé.	Enlever l'obstacle pour rétablir le faisceau de la cellule photo ou faire contrôler l'équipement Cellule photo.
La porte fonctionne en ouverture mais pas en fermeture. Défaut N° 15	Fonctionnement avec Cellule photo programmé (Point 21/1) mais cellule photo non raccordée.	Reprogrammer pour fonctionnement sans cellule photo ou raccorder une cellule photo.
Pas de réaction après un ordre de démarrage Diode 7 allumée.	Bornes de raccordement du contact d'impulsion pontées par court-circuit ou défaut sur branchement.	Débrancher les contacteurs à clés ou à boutons poussoirs. Remettre en place la fiche pontée 18/T dans la prise 18/R pour faire les tests, puis rechercher le court-circuit.
Pas de réaction après un ordre de démarrage. Défaut N° 36	Fiche pontée absente. (Point 18/T) alors qu'un bouton stop n'est pas raccordé.	Brancher un bouton Stop.
Diode 7 ne clignote pas rapidement après impulsion par l'émetteur.	Antenne électronique non branchée.	Brancher l'antenne à l'unité de pilotage (Point 17/6).
	Codage de l'émetteur non conforme au codage du récepteur.	Vérifier le codage de télécommande (Point 21/6).
	Pile de l'émetteur déchargée.	Remplacer la pile 12 V A 23 (Point 15). La diode lumineuse sur l'émetteur indique l'état de charge.
Portée de télécommande trop faible (moins de 5 mètres).	Emetteur ou Unité électronique ou antenne électronique défectueuse.	Faire vérifier les 3 éléments.
	Pile de l'émetteur déchargée.	Remplacer la pile 12 V A 23 (Point 15). La diode lumineuse sur l'émetteur indique l'état de charge.
Diode 6 clignote. Défaut N° 9	Antenne électronique mal positionnée.	Repositionner l'antenne électronique, déployer le fil d'antenne à laisser pendre dans le local.
	Sensor compte-tours défectueux.	Faire vérifier l'opérateur.
	Porte trop dure à manoeuvrer.	Vérifier le fonctionnement de la porte.

15 15.1 Handzender – bediening en toebehoren

- A Batterij-zendcontrolelicht
- B Bedientoetsen
- C Batterijvak – deksel
- D Batterij 3V CR 2032
- E Programmeercontacten

- Voor het vervangen van de batterij, de deksel openen.
Zorg bij het verwisselen van de batterij op de juiste poling.



Attentie!

Bedien de handzender alleen, wanneer gewaarborgd is, dat zich noch personen noch voorwerpen in het bewegingsbereik van de deur bevinden.



Attentie!

- Handzenders behoren niet in de handen van kinderen!
- Batterijen zijn van de garantie uitgesloten.

15.2 Bevestigingstoebereiden voor handzenders:















- Bevestigingsclip, geschikt voor het aansluiten van de handzender aan een zonrolgordijn in de auto.

14 De elektronische besturing:

- B Indicator 'deur open', brandt als de eindpositie 'deur open' bereikt is.
- D Indicator 'deur dicht', brandt als de eindpositie 'deur dicht' bereikt is.
- E Brandt bij het passeren van het referentiepunt
- F Aanduiding storing
- knippert bij een storingsmelding
- G Aanduiding impuls
- brandt tijdens bediening van de drukknop
- knippert bij geldig signaal van handzender
- H Aanduiding netspanning
- brandt als er spanning aanwezig is
- gaat één seconde uit als de motor stopt
- I Testknop 'deur open', programmeerknop +
- J Testknop 'deur dicht', programmeerknop -
- K Programmeertoets P
- L Netzekering 4 A MT max.
- N Aansluitklemmen externe impulschakelaar
- P Aansluitbus voor 'externe bedieningselementen met systeemstekker'
- Q Aansluitbus voor 'elektronische antenne / fotocelbeveiliging met systeemstekker'

Na het aansluiten van de spanning branden alle controle-lampjes en de verlichting van de aandrijving gedurende ca. 2 sec.

Na het uittrekken van de netstekker en het verwijderen van de besturingsunit kan de netzekering (L) vervangen worden.

Symbolen	Betekenis
	Externe fotocel
	'Deur open'
	Automatisch sluiten
	'Deur dicht'
	Motorverlichting
	Storing
	Impuls
	In bedrijf, netspanning
	Programmeertoets + Testknop 'deur open'
	Programmeertoets - Testknop 'deur dicht'
	Programmeertoets
	Aansluitklemmen extern
	Stopdrukknop
	Externe bedieningselementen
	Elektronische antenne

26 Notice de vérification Suite

Sur un avis de dérangement Diode 6 clignote, on peut interroger l'opérateur sur la cause du dérangement par un appui bref sur P.

Causes	Défaut N°	Diode clignote irrégulièrement
Faisceau de cellule photo coupé	6	Diode 6
Interruption de la programmation	7	Diode 7
Point de référence défectueux	8	Diode 8
Sensor compte/tours défectueux Arrêt sur blocage	9	Diode 8 + 1
Limitation de Force	10	Diode 8 + 2
Temps de marche dépassé	11	Diode 8 + 3
Test cellule photo négatif	15	Diode 8 + 7
Test sur limitation de force négatif	16	Diode 8 + 7 + 1
Calage de Force automatique	28	Diode 8 + 7 + 6 + 5 + 2
Sensibilité sur calage de Force automatique	27	Diode 8 + 7 + 6 + 5 + 1
Rupture du circuit de veille	36	Diode 1 - 8

27 Mise en service

Dans les domaines industriels et collectifs, les portes motorisées doivent être mises en service par un professionnel et entretenues une fois l'an.

Note pour l'entretien

L'opérateur Comfort 150 / 160 ne nécessite pas d'entretien particulier. L'efficacité du système de limitation de Force est à tester régulièrement dans les 2 sens de manoeuvre. Il est indispensable de faire vérifier toutes les parties mobiles de la porte et de l'opérateur afin de les maintenir en parfait état de marche. La porte doit rester aisément manoeuvrable à la main. Le système d'équilibrage de la porte doit être vérifié régulièrement.

28 Caractéristiques techniques:

Opérateur pour porte de garage
Comfort 150 / 160

Alimentation:

230 V 50 Hz
260 W

Vitesse de manoeuvre porte:

0,14 m/s
0,08 m/s

Force en traction et poussée:

Comfort 150: 500 N
Comfort 160: 700 N

Temps de marche max:

88 secondes

Dispositif de refermeture automatique:

Avec platine à relais complémentaire en option pour raccordement des feux de présignalisation et éclairage de zone.

Présignalisation avant fermeture programmable de 2 à 70 sec.

Temps d'ouverture programmable de 5 à 255 sec.

Eclairage

1 x 40 W E 14 s'éteint automatiquement après 180 sec.

Tension du circuit de commande:

Faible tension inférieure à 24 V DC.

Arrêt en sécurité:

Limitation de force électronique par microprocesseur et compte-tours.

Protection sur blocage:

Par microprocesseur et compte-tours.

Protection:

Seulement pour locaux à l'abri de l'humidité.

11 Verandering van de openings- en sluitsnelheid bij grotere deuren en binnen de gevel draaiende kanteldeuren. Alleen door de vakman uit te voeren!

De aandrijving wordt geleverd voor een deurbewegingssnelheid van ca. 14 cm/sec. Door het verleggen van de aandrijfriem naar de twee buitenste riemschijven, kan de openings- en sluitsnelheid van 14 cm/sec. naar 8 cm/sec. worden teruggebracht.



Let op!

Voor het openen van de behuizing de aandrijving eerst loskoppelen van de netspanning!

De centrale bevestigingsschroef (A) van de aandrijfkop losdraaien. Alle vier vergrendelingslippen (B) naar binnen drukken en de aandrijfkop naar beneden trekken.

De beschermkap (C) van de aandrijfriem ca. 5 mm in de richting van de pijl schuiven, aan de onderkant samendrukken en naar boven weg trekken.

De aandrijfriem eerst op de onderste kleine riemschijf (D) en dan op de bovenste grotere riemschijf (E) leggen.

Hierbij absoluut geen scherpe voorwerpen gebruiken!

Het weer in elkaar zetten gebeurt in de omgekeerde volgorde.

12 Gloeilamp (max. 40 watt) erin draaien en de bevestigingslippen (A) van de kunststof lampekop van onderaf in de twee kunststof beugels (B) van de motorbehuizing schuiven. De lampekop naar beneden klappen en vastschroeven (zie afbeelding).

Na het geven van een impuls brandt de lamp ongeveer 3 minuten.

Gloeilampen vallen niet onder de garantie.

13 Snelontkoppeling:

Het koord met trekknop (A) naar beneden trekken. De deur is nu ontkoppeld en kan met de hand bediend worden. Na het geven van een impuls, in ontkoppelde toestand, zal de geleidingslede automatisch vastklikken. Om de deur en de aandrijving voor langere tijd van elkaar losgekoppeld te houden, dient de schuifgrendel (B) helemaal ingedrukt te worden.



Let op!

In ontkoppelde toestand mag de deur alleen met een langzame snelheid bewogen worden.

Om bij een met de hand bediende deur te voorkomen dat de geleidingslede in botsing komt met de aandrijving, moet de deur tijdens de opengaande beweging in de eindpositie mechanisch gestopt worden met stootbuffers.

8 Binnen de gevel draaiende kanteldeur:

De curvenarm Special 102, Art. Nr. 564 865 en fotocelset Special 601, Art. Nr. 564 266 zijn hierbij noodzakelijk (Deze dienen apart besteld te worden).

De aandrijfkast met behulp van een ondersteuning (bijv. huishoudtrap) op hoogte brengen om in een later stadium- wordt nog beschreven- de ophangbeugels aan te brengen.

Voordat men de aandrijving monteert allereerst de grendels van de deur buiten werking stellen of verwijderen.

Console (A) met geleidingsrail in het midden boven de deur op het deurkozijn of op de latei zodanig bevestigen dat de bovenkant van het deurblad 10 mm onder de geleidingsrail ligt, gemeten vanaf het hoogste punt (zie punt 10).

Montage van de curvenarm:

Hoekprofiel (B) met behulp van 6 stuks plaatschroeven aan de bovenkant van het deurblad vastschroeven (voorboren \varnothing 5 mm).

Het midden van het hoekprofiel moet in lijn liggen met het midden van de geleidingsrail.

De curvenarm (C) in het hoekprofiel (B) steken en met twee hoekprofielen (D) op het verstevigingsprofiel (E) van het deurblad vastschroeven.

Voorboren (4x) met boor \varnothing 5mm in het verstevigingsprofiel.

Voorboren (2x) met boor \varnothing 7mm in de curvenarm.

De hoekprofielen (D) worden met twee schroeven M6 x 10 en bijbehorende moeren aan de curvenarm vastgezet.

De deur helemaal openen, geleidingslede (F) en trekstang (G) met de schuifstang van de curvenarm (C) verbinden, daarbij op de maatvoering letten.

Door de geleidingsrail te laten zakken en het uitelkaar schuiven van de trekstang wordt de openingshoogte van de deur groter.

De trekstang mag slechts zover uitelkaar getrokken te worden, dat de binnenliggende drukrollen (H) niet tegen de begrenzingsschroeven (I) stoten.

De deur sluiten en controleren of de maat 165 mm minimaal aanwezig is.

Voor een optimale werking van de aandrijving en de deur, dient de openings- en sluitsnelheid naar 8cm/sec. gebracht te worden.

Zie hiervoor punt 11 van de montagehandleiding.

9 Twee ophangbeugels (A) aan de aandrijving bevestigen. De ophangbeugels afhankelijk van de inbouwsituatie ombuigen en indien nodig op de gewenste lengte afzagen (zie punt 10).

Eén ophangbeugel ongeveer in het midden van de geleidingsrail monteren.

10 De aandrijfkast met de geleidingsrail zo ophangen, dat de top van het deurblad 10 mm onder de geleidingsrail doorgaat als deze op zijn hoogste punt is (zie ook punt 6, 7 en 8). De bevestigingswijze aan het plafond is afhankelijk van de situatie ter plaatse. Bij gebruik van pluggen de juiste boordiameter en boordiepte in acht nemen.



De instructies in deze handleiding dienen nauwlettend in acht te worden genomen om montagefouten en beschadigingen aan de aandrijving en de deur te voorkomen. Bewaar de handleiding zorgvuldig.

1 Geleidingsrails en aandrijfkast met toebehoren uit de verpakking halen en voor montage klaar leggen.

2 Benodigd gereedschap:

Steek-ringsleutel sw. 10 mm
Steek-ringsleutel sw. 13 mm
Dopsleutel sw 10
Dopsleutel sw 13
Schroevendraaier nr. 8
Schroevendraaier nr. 5
Kruiskopschroevendraaier nr.2
Kruiskopschroevendraaier nr.3

Steenboor \varnothing 10 mm
Steenboor \varnothing 6 mm
Metaalboor \varnothing 5 mm
Metaalboor \varnothing 7 mm
Tang
Ijzerzaag
Boormachine
Hamer
Duimstok

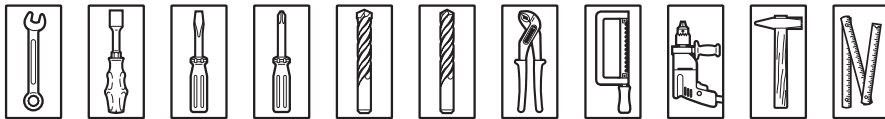

Let op!

Bij boorwerkzaamheden de aandrijving met folie of karton afdekken. Boorgruis en -spanen kunnen tot storingen leiden.

3

- Geleidingsrail in de aandrijfkast schuiven.
- De geleidingsrail vervolgens met behulp van de centreerschroeven (A) door de geleidingsrails in de aandrijfkast schroeven.
- De twee klemmschroeven (B) vastdraaien.

4

- Glijvlakken van de geleidingslede rondom invetten met meegeleverde zakje vet.
- Schuifgrendel (A) indrukken, de slede in de geleidingsrail schuiven en de schuifgrendel (A) vervolgens uittrekken.
- Borgpen (B) verwijderen.

5 Console (A) aan de geleidingsrail vastschroeven.

6 Kanteldeuren:

- De aansluiting latei (A) met de geleiderail aan het bovenste gedeelte van het deurkozijn, latei of aan het plafond zodanig vastschroeven, dat de bovenkant van het deurblad ca. 10 mm onder de geleiderail doorgaat als deze zijn hoogste punt bereikt heeft (zie afb. 6 en 10).
- De aandrijving kan zolang met een bok of evt. een huishoudtrap ondersteund worden om op een later tijdstip aan het plafond op te hangen.
- De twee trekstanghoekjes (B) met het deuraansluitelement (C) verbinden en in het midden en aan de bovenkant van de deur met 4 schroeven vastzetten (zie afb. 6). Boor \varnothing 5mm.
- De trekstang (D) verbinden met de geleideslede (E) en met de trekstanghoekjes (B).
- Maak gebruik van een trekstangverlenging, als de inbouwsituatie de minimale afstand van 165 mm niet toelaat.

Sloten of grendels op de deur verwijderen of buiten gebruik stellen.

7 Sectionaaldeuren:

- De aansluiting latei (A) met de geleiderail aan het bovenste gedeelte van het deurkozijn, latei of aan het plafond zodanig vastschroeven, dat de bovenkant van het deurblad ca. 10 mm onder de geleiderail doorgaat als deze zijn hoogste punt bereikt heeft (zie afb. 7.1 en 10).
- De aandrijving kan zolang met een bok of evt. een huishoudtrap ondersteund worden om op een later tijdstip aan het plafond op te hangen.
- De twee trekstanghoekjes (B) met het deuraansluitelement (C) verbinden en in het midden en aan de bovenkant van de deur met 4 schroeven vastzetten (zie afb. 7.1). Boor \varnothing 5mm.
 - De aandrijving kan, indien nodig, tot 200 mm uit het midden gemonteerd worden.
 - Bij houten sectionaaldeuren de houtschroeven \varnothing 5x35 mm gebruiken. Boor \varnothing 3mm.
- Twee zelftappende schroeven (D) zover in het deuraansluitelement draaien, tot de uiteinden van de schroeven tegen het deurblad aanliggen.
- De trekstang (E) verbinden met de geleideslede (F) en met de trekstanghoekjes (B).
- Maak gebruik van een trekstangverlenging, als de inbouwsituatie de minimale afstand van 165 mm niet toelaat.

Sloten of grendels op de deur verwijderen of buiten gebruik stellen.



Attentie:

Voor grote en zware sectionaaldeuren bijkomend de deuraansluit-console Special 111 gebruiken, Art.-nr. 47 574 (zie afb. 7.2). **(maakt geen deel uit van het leveringspakket).**